

# SOLUÇÕES PARA A INDÚSTRIA



## 3 FERRAMENTA MANUAL

Carros de ferramentas  
Jogos de ferramentas diversos  
Calçado e vestuário de trabalho  
Armações e folhas de serrote  
Alicates de rebitar e corte de arame  
Tornos de bancada  
Chaves crescentes



## 8 FERRAMENTA ELÉTRICA

Rebarbadoras  
Ferramentas sem fio  
Berbequins de percussão  
Martelos combinados  
Lixadeiras  
Rebitadoras e chanfradoras  
Abrasivos e brocas



## 15 MEDIÇÃO

Fitas métricas, níveis e lasers



## 18 FIXAÇÃO E CORTE

Grampos de aperto  
Tesouras para chapa



## 21 SOLDADURA E CARGA

Inverters MMA  
MIG MAG  
Corte plasma  
Carregadores de bateria



## 24 AR COMPRIMIDO

Compressores de parafuso  
Compressores isentos de óleo  
Compressores de pistão  
Secadores, filtros, reguladores e lubrificadores  
Pistolas de pintura  
Ferramentas pneumáticas



## 35 MADEIRA

Máquinas de afagar soalhos  
Extratores de poeiras



## 37 METALMECÂNICA

Serretes de disco e de fita  
Furadoras base magnética  
Engenhos de furar  
Fresadoras  
Serretes de fita, guilhotinas e curvadoras  
Tornos



## 47 PRODUTOS QUÍMICOS



## 51 GERADORES E MOTOSOLDADORES



## 52 OFICINA AUTO

Elevadores de colunas e de tesoura  
Equipamentos para pneus  
Alinhamento de direcções  
Equipamentos hidráulicos



## 60 LUBRIFICAÇÃO

Recuperadores e distribuidores de óleo  
Bombas de óleo e de massa  
Sangradores e nebulizadores  
Enroladores



## 65 ILUMINAÇÃO

Luzes de trabalho



## 67 LIMPEZA E CLIMATIZAÇÃO

Hidrolavadoras a frio e a quente  
Geradores de vapor  
Aquecedores e desumidificadores  
Aspiradores  
Nebulizadores  
Enceradoras, lavadoras e varredoras



## 74 MOVIMENTAÇÃO E CARGA

Empilhadores e porta-paletes  
Cintas, diferenciais, esticadores e guinchos



# Beta



## Beta **EVOLX**



**EVOX - A EVOLUÇÃO DA CHAVE DE FENDAS**



Beta

**NOVO**

## BANCADA DE TRABALHO MÓVEL COM 3 GAVETAS

**C50 S/O**

**358,00 €**

CÓD. 57050000301

- PLANO DE TRABALHO EM TERMOPLÁSTICO;
- 3 GAVETAS (588x367 mm) COM GUIAS DE ROLAMENTOS DE ESFERAS, ALTURA 70 mm;
- FUNDO DAS GAVETAS PROTEGIDO COM TAPETES DE BORRACHA;
- FECHO FRONTAL CENTRALIZADO;
- SUPORTE LATERAL PARA CHAVE DE FENDAS INCLUIDO;
- DOIS SUPORTES LATERAIS PARA LATAS INTEGRADOS;
- PRATELEIRA GRANDE INFERIOR PROTEGIDA POR TAPETE DE BORRACHA RESISTENTE A ÓLEO;
- 4 RODÍZIOS, Ø 125 mm: 2 FIXOS E 2 GIRATÓRIOS (1 COM TRAVÃO);
- CAPACIDADE ESTÁTICA DE CARGA : 400 Kg;
- CAPACIDADE DE CADA GAVETA: 15 Kg, DISTRIBUIÇÃO UNIFORME;
- PORTA-ROLOS 2400S-R/PC PODE SER APLICADO A PEDIDO;
- PRATELEIRA LATERAL REBATÍVEL PODE SER APLICADA A PEDIDO.



## CARRO DE FERRAMENTAS TIPO TROLLEY REBATÍVEL PARA TRABALHOS NO EXTERIOR

**C27 S/O**

**459,00 €**

CÓD. 57027000201

- CARRO DE FERRAMENTAS TIPO TROLLEY, COM COLUNAS REBATÍVEIS PARA TRANSPORTE FÁCIL;
- 2 GAVETAS, 588x277 mm, COM GUIAS DE ROLAMENTOS DE ESFERAS PARA ABERTURA NOS DOIS SENTIDOS;
- COMPARTIMENTO INFERIOR DE GRANDES DIMENSÕES, 588x277x220 mm;
- ESTRUTURA EM METAL;
- 2 RODÍZIOS FIXOS, Ø 160 mm, E 2 GIRATÓRIOS, Ø 100 mm (2 COM TRAVÃO);
- SUPERFÍCIE DE TRABALHO EM TERMOPLÁSTICO COM 6 TABULEIROS PARA FERRAMENTAS;
- FECHADURA CENTRALIZADA;
- PODE SER EQUIPADO COM DIVISÓRIAS PARA GAVETAS E MÓDULOS "SOFT";
- S/ FERRAMENTAS.



## MOBILIÁRIO PARA OFICINA C45

**NOVO**

**C45/BX**

**1 620,00 €**

CÓD. 57045000043

### CONJUNTO COMPLETO INCLUINDO:

- BANCADA EM MDF COM REVESTIMENTO AÇO INOX (C45PX/2-1.3MT);
- MÓDULO FIXO COM 5 GAVETAS (C45M5);
- MÓDULO FIXO COM DUAS PORTAS (C45MA);
- ARMÁRIO PARA FERRAMENTAS COM UMA PORTA (C45A51);
- 2 ARMÁRIOS SUSPENSOS (C45PM);
- 2 PAINÉIS DE FERRAMENTAS PERFURADOS (C45PF);
- 2 SUPORTES DE PAREDE, TIPO LARGO (C45SL);
- 1 SUPORTE DE PAREDE, TIPO ESTREITO (C45SS).



## JOGOS CHAVES DE CAIXA

**902A/C22**

**239,00 €**

CÓD. 57009020807

### COMPOSIÇÃO

900	5-5,5-6-7-8-9-10-11-12-13 mm
900/20	
900/25	
900/55	
920A	10-13-14-15-17-18-19-22-24-27-32 mm
920/21	125 mm
920/25	
920/55	



- 22 CHAVES DE CAIXA SEXTAVADAS E 6 ACESSÓRIOS EM CAIXA METÁLICA.

**920A/C17MR**

**229,00 €**

CÓD. 57009200937

### COMPOSIÇÃO

920A	10-11-12-13-14-15-16-17-18-19-20-21-22-24-27-30-32 mm
920/21	125 mm
920/22	255 mm
920/25	
920/42	
920/58	



- 17 CHAVES DE CAIXA SEXTAVADAS E 5 ACESSÓRIOS EM CAIXA METÁLICA.

- ROQUETE PUNHO ROTATIVO.

## CHAVE DE IMPACTO REVERSÍVEL

**1927P**

**189,00 €**

CÓD. 57019270008

- MECANISMO DE IMPACTO DUPLO;
- LEVE E MUITO EQUILIBRADA PARA FÁCIL UTILIZAÇÃO;
- ALAVANCA REVERSÍVEL;
- TRÊS NÍVEIS DE APERTO REGULÁVEIS;
- DESCARGA DE AR ATRAVÉS DO PUNHO;
- PUNHO ANTI-VIBRAÇÃO.



### CARACTERÍSTICAS TÉCNICAS

Velocidade em vazio	rpm	7.500
Mecanismo de impacto		Duplo
Torque máx.	Nm	1.750
Capacidade do parafuso	Cl 8.8	M24 ● 36 mm
Capacidade do parafuso	Cl 12.9	M20 ● 30mm
Entrada de ar	GAS	1/4"
Pressão de trabalho	Bars	6,2
Diâmetro interno do tubo	mm	10
Consumo médio de ar	l/min	290
Peso	kg	2

**EXTREMAMENTE POTENTE 1750 Nm**

## CHAVE DINAMOMÉTRICA

**665/20**

**172,00 €**

CÓD. 57006650020

- CHAVE DINAMOMÉTRICA MECÂNICA COM LEITURA DIGITAL E ROQUETE REVERSÍVEL, PARA APERTO À DIREITA, PRECISÃO: ± 3%



40 + 200Nm

## JOGO 2 ALICATES

1169 MQ/D2

58,00 €  
CÓD. 57011690143



ALICATE UNIVERSAL  
1150MQ 180 mm

ALICATE DE CORTE DIAGONAL  
1182MQ 160 mm

1000 V

## JOGO DE 8 CHAVES DE FENDA EVOX

1203E/D8P

28,00 €  
CÓD. 57012031018

1201E 2,5x50 | 3x75 | 4x100 | 5,5x100 | 6,5x150 mm  
1202E PH0x60 | PH1x80 | PH2x100 mm



NOVO



## JOGO 3 ALICATES

1169GBM/D3

56,00 €  
CÓD. 57011690273



ALICATE DE CORTE DIAGONAL  
160 mm

ALICATE UNIVERSAL  
180 mm

ALICATE PONTAS REDONDAS LONGAS  
160 mm

INDUSTRIAL FINISHING  
NOVO

## JOGO COM 6 CHAVES DE FENDAS

1273 MQ/D6

43,90 €  
CÓD. 57012730851



1274MQ 3x100 | 4x100 | 5,5x125 mm  
1272MQ PH0x60 | PH1x80 | PH2x100 mm



1000 V

## FATO-MACACO

- 100% ALGODÃO ELÁSTICO;
- 220 g/m<sup>2</sup> SLIM FIT.

79356



CÓDIGO	TAMANHO	PREÇO
57079350300	XS	73,00 €
57079350301	S	73,00 €
57079350302	M	73,00 €
57079350303	L	73,00 €
57079350304	XL	73,00 €
57079350305	XXL	73,00 €
57079350306	XXXL	73,00 €

## MULTÍMETRO DIGITAL AUTOMÁTICO, PORTÁTIL, COM FUNÇÃO DE OSCILOSCÓPIO DE 2 CANAIS

ESPECIFICAÇÕES DO OSCILOSCÓPIO EM  
WWW.BETA-TOOLS.COM/PT



NOVO

### CARACTERÍSTICAS TÉCNICAS

ECRA	2,8" COLOUR TFT
RESOLUÇÃO	320 x 240 PIXELS
CORRENTE	100V-240V AC, 50Hz-60Hz; DC INPUT 5V DC-2A
BATERIA	2 x 2600 mAh

1760DGT/2

479,00 €  
CÓD. 57017600008

## CALÇADO DE SEGURANÇA

BASIC LINE  
7241CK

Sapato em pele natural,  
impermeável

- BIQUEIRA DE AÇO;
- PALMILHA ANTI-PERFURAÇÃO EM FIBRA REFORÇADA.



EN ISO  
20345  
2011  
S3 SRC

CÓDIGO	TAMANHO	PREÇO
57072411535	35	34,70 €
57072411536	36	34,70 €
57072411537	37	34,70 €
57072411538	38	34,70 €
57072411539	39	34,70 €
57072411540	40	34,70 €
57072411541	41	34,70 €
57072411542	42	34,70 €
57072411543	43	34,70 €
57072411544	44	34,70 €
57072411545	45	34,70 €
57072411546	46	34,70 €
57072411547	47	34,70 €
57072411548	48	34,70 €

0-GRAVITY  
7356G

Sapato 0-Gravity, ultraleve, em  
microfibra impermeável

- BIQUEIRA EM MATERIAL COMPOSITO;
- PALMILHA ANTI-PERFURAÇÃO EM FIBRA COMPOSITA.



EN ISO  
20345  
2011  
S3 SRC

CÓDIGO	TAMANHO	PREÇO
57073560038	38	89,90 €
57073560039	39	89,90 €
57073560040	40	89,90 €
57073560041	41	89,90 €
57073560042	42	89,90 €
57073560043	43	89,90 €
57073560044	44	89,90 €
57073560045	45	89,90 €
57073560046	46	89,90 €
57073560047	47	89,90 €
57073560048	48	89,90 €

NOVO

NEW ACTIVE  
7317NA

Sapato de camurça, reforço de  
microfibras na zona do calcanhar

- BIQUEIRA EM COMPOSITO;
- PALMILHA ANTI-PERFURAÇÃO EM FIBRA COMPOSITA.



EN ISO  
20345  
2011  
S1P SRC

CÓDIGO	TAMANHO	PREÇO
57073170135	35	48,10 €
57073170136	36	48,10 €
57073170137	37	48,10 €
57073170138	38	48,10 €
57073170139	39	48,10 €
57073170140	40	48,10 €
57073170141	41	48,10 €
57073170142	42	48,10 €
57073170143	43	48,10 €
57073170144	44	48,10 €
57073170145	45	48,10 €
57073170146	46	48,10 €
57073170147	47	48,10 €
57073170148	48	48,10 €

NOVO

## ALICATES DE REBITAR



2730  
20,00 €  
CÓD. 53107955

- ALICATE HEAVY DUTY;
- INCLUI BICOS PARA REBITES;
- 3 mm (1/8"), 4 mm (5/32") e 5 mm (3/16").



2720  
21,20 €  
CÓD. 53107950

- ALICATE HEAVY DUTY CABEÇA EXTRA LONGA;
- INCLUI BICOS PARA REBITES;
- 3 mm (1/8"), 4 mm (5/32") e 5 mm (3/16").



2800  
16,30 €  
CÓD. 53107990

- ALICATE COM EXTRAÇÃO AUTOMÁTICA;
- INCLUI BICOS PARA REBITES;
- 2 mm (2/32"), 3 mm (1/8"), 4 mm (5/32") e 5 mm (3/16").



2745  
55,50 €  
CÓD. 53108000

- CONJUNTO ALICATE + CABEÇAS;
- INCLUI BICOS PARA BITS DE 4, 5,6 e 8 mm;
- CAIXA COMPACTA PARA FÁCIL ARMAZENAMENTO E TRANSPORTE.

## PÉS DE CABRA

EM AÇO FORJADO, TRATADO TÉRMICAMENTE PARA MÁXIMA RESISTÊNCIA.

CÓDIGO	MODELO	TAMANHO	PREÇO
53105000	RIPPA14	355 mm	6,80 €
53105020	RIPPA18	450 mm	12,40 €
53105040	RIPPA24	600 mm	16,00 €
53105060	RIPPA30	750 mm	18,60 €
53105080	RIPPA36	900 mm	19,30 €



## ARMAÇÕES DE SERROTE

18 TND 20 TND  
10,80 € 17,60 €  
CÓD. 53100605 CÓD. 53100610



LEVES E ROBUSTAS PARA UM TRABALHO FÁCIL E PERFEITO.

## FOLHAS DE SERROTE MANUAL

### PREDATOR



BI-METÁLICAS, FLEXÍVEIS, EM AÇO HSS. EMBALAGEM DE 100 UNIDADES.

CÓDIGO	MODELO	MEDIDA	DENTES /"	PREÇO
53100100	AA45E-PRED-PB	300 x 12,5 x 0,63	18	106,00 €
53100101	AA46V-PRED-PB	300 x 12,5 x 0,63	24	106,00 €
53100102	AA47R-PRED-PB	300 x 12,5 x 0,63	32	106,00 €

TEMPERADAS - AÇO RÁPIDO DE ALTO TEOR. EMBALAGEM DE 100 UNIDADES.

CÓDIGO	MODELO	MEDIDA	DENTES /"	PREÇO
53100160	AE44W	300 x 12,5 x 0,63	14	136,00 €
53100161	AE45B	300 x 12,5 x 0,63	18	147,00 €
53100162	AE46X	300 x 12,5 x 0,63	24	147,00 €
53100163	AE47K	300 x 12,5 x 0,63	32	147,00 €

## FOLHAS DE SERROTE MECÂNICAS

BI-METÁLICAS - FLEXÍVEIS.  
EMBALAGEM DE 10 UNIDADES.

CÓDIGO	MODELO	MEDIDA	DENTES /"	PREÇO
53100472	AA352V	400 x 32 x 1.60	6	14,80 €
53100473	AA353R	400 x 32 x 1.60	10	14,80 €
53100486	AA373H	450 x 32 x 1.60	10	17,10 €
53100492	AA472E	450 x 38 x 2.00	6	24,50 €

TEMPERADAS - AÇO RÁPIDO DE ALTO TEOR.  
EMBALAGEM DE 10 UNIDADES.

CÓDIGO	MODELO	MEDIDA	DENTES /"	PREÇO
53100280	AE144N	300 x 16 x 0.80	14	3,07 €
53100311	AE224H	350 x 25 x 1.25	14	8,80 €
53100316	AE343V	350 x 32 x 1.60	10	11,00 €
53100317	AE344R	350 x 32 x 1.60	14	11,00 €
53100329	AE353K	400 x 32 x 1.60	10	14,80 €
53100339	AE372K	450 x 32 x 1.60	6	17,10 €
53100340	AE373C	450 x 32 x 1.60	10	17,20 €
53100350	AE482E	500 x 38 x 2.00	6	24,50 €
53100356	AE493K	525 x 38 x 2.00	10	24,50 €

## TORNOS DE BANCADA

EM FERRO FUNDIDO, COM BASE FIXA.



ETV - 3



EMV - 3



EWWQR7

CÓDIGO	MODELO	MORDENTES	ABERTURA	PREÇO
53130000	ETV - 3	75 mm	58 mm	25,40 €
53120000	EMV-1	75 mm	82 mm	36,20 €
53120010	EMV-3	100 mm	109 mm	62,00 €
53120015	EMV-5	125 mm	136 mm	85,50 €
53120020	EMV-6	150 mm	168 mm	118,00 €
53120030	EMV-8	200 mm	208 mm	182,00 €
53120031	EWWQR7	178 mm	202 mm	88,50 €

## BASES ROTATIVAS PARA TORNOS DE BANCADA



CÓDIGO	MODELO	PARA TORNO	PREÇO
53120034	EMVSB-1	EMV-1	8,30 €
53120035	EMVSB-3	EMV-3	12,70 €
53120036	EMVSB-5	EMV-5	16,80 €
53120037	EMVSB-6	EMV-6	24,30 €
53120038	EMVSB-8	EMV-8	29,20 €

## ALICATES DE CORTE DE ARAME

ALTA RESISTÊNCIA À TRAÇÃO PARA O CORTE DE MATERIAIS DUROS ATÉ 50HRC.



CÓDIGO	MODELO	COMP. mm	CAP. CORTE mm	PREÇO
53111100	ETBC 14	355	5,0	16,30 €
53111110	ETBC 18	460	6,4	18,60 €
53111120	ETBC 24	610	7,9	25,60 €
53111130	ETBC 30	762	9,5	32,60 €
53111140	ETBC 36	915	11,1	45,30 €

## BROCAS GUIA

### ENCABADOIRO CILÍNDRICO



NOVO

CÓDIGO	MODELO	ENCABADOIRO	Ø SERRA CRANEANA	PREÇO
53109131	E4	Ø 6	14-30	5,30 €

### ENCABADOIRO HEXAGONAL



NOVO

CÓDIGO	MODELO	ENCABADOIRO	Ø SERRA CRANEANA	PREÇO
53109132	E1	H10	14-30	4,56 €
53109133	E11	H11	14-30	5,30 €
53109134	E6	H11	32-152	6,70 €
53109135	E2	H11	32-152	11,10 €
53109137	E-GP	H11	14-152	12,50 €

### BROCA PILOTO



NOVO

CÓDIGO	MODELO	COMPRIMENTO ( mm)	PREÇO
53109138	ED1	70	1,83 €
53109139	ED2	114	2,45 €

## BUCHA DE PRECISÃO COM 3 PINÇAS



NOVO

CÓDIGO	MODELO	COMPRIMENTO ( mm)	BUCHA (mm)	EMBALAGEM	PREÇO
53102870	160	65	0,25 a 2,5	1	26,30 €

## RISCADORES

### DE DUAS PONTAS



NOVO

CÓDIGO	MODELO	COMPRIMENTO ( mm)	EMBALAGEM	PREÇO
53102400	E222	190 (dir./90°)	10	3,64 €

### DE BOLSO



NOVO

CÓDIGO	MODELO	COMPRIMENTO ( mm)	EMBALAGEM	PREÇO
53102405	E220	89 (PONTA DE AÇO)	10	7,50 €

### DE BOLSO



NOVO

CÓDIGO	MODELO	COMPRIMENTO ( mm)	EMBALAGEM	PREÇO
53102410	E225	89 (PONTA TUNGSTÊNIO)	10	11,10 €

## MAGNÉTICOS PARA SOLDADURA



E952



E953

Terra Máx. 800 A



E946

CÓDIGO	MODELO	ÂNGULO °	MEDIDA mm	PESO kg	FORÇA kg	PREÇO
53140000	E952	25° - 280°	195 x 200 x 11	0,49	20	25,70 €
53140010	E953	30°   45°   60°   75°   90°	100,5 x 65,5 x 20	0,40	15	11,70 €
53140020	E946	-	193 x 64 x 90	1,6	25	60,00 €

## SERRAS CRANEANAS



NOVO

CÓDIGO	MODELO	Ø mm	PREÇO
53108500	EBV30-14	14	3,87 €
53108510	EBV30-16	16	4,03 €
53108520	EBV30-17	17	4,21 €
53108530	EBV30-19	19	4,51 €
53108540	EBV30-20	20	4,60 €
53108550	EBV30-21	21	5,10 €
53108560	EBV30-22	22	5,20 €
53108570	EBV30-24	24	5,30 €
53108580	EBV30-25	25	5,40 €
53108590	EBV30-27	27	6,00 €
53108600	EBV30-29	29	6,30 €
53108610	EBV30-30	30	6,40 €
53108620	EBV30-32	32	6,60 €
53108630	EBV30-33	33	6,90 €
53108640	EBV30-35	35	6,90 €
53108660	EBV30-38	38	7,50 €
53108670	EBV30-40	40	7,80 €
53108680	EBV30-41	41	8,00 €
53108690	EBV30-43	43	8,10 €
53108700	EBV30-44	44	8,20 €
53108710	EBV30-46	46	8,70 €
53108720	EBV30-48	48	9,00 €
53108730	EBV30-51	51	9,40 €
53108740	EBV30-52	52	9,60 €
53108750	EBV30-54	54	10,00 €

CÓDIGO	MODELO	Ø mm	PREÇO
53108760	EBV30-55	55	10,20 €
53108770	EBV30-57	57	10,30 €
53108790	EBV30-60	60	11,10 €
53108800	EBV30-64	64	11,40 €
53108820	EBV30-67	67	12,50 €
53108830	EBV30-68	68	12,70 €
53108850	EBV30-70	70	12,90 €
53108860	EBV30-73	73	13,60 €
53108870	EBV30-76	76	14,10 €
53108880	EBV30-79	79	14,60 €
53108890	EBV30-83	83	15,20 €
53108900	EBV30-86	86	15,70 €
53108910	EBV30-89	89	16,80 €
53108920	EBV30-92	92	17,20 €
53108940	EBV30-98	98	18,30 €
53108950	EBV30-102	102	18,80 €
53108960	EBV30-105	105	19,60 €
53108980	EBV30-111	111	21,00 €
53108990	EBV30-114	114	22,00 €
53109100	EBV30-121	121	23,00 €
53109101	EBV30-127	127	24,70 €
53109102	EBV30-140	140	27,00 €
53109103	EBV30-152	152	29,40 €



## CHAVES TIPO CRESCENTE



A MELHOR RELAÇÃO PREÇO-QUALIDADE PARA PROFISSIONAIS.

CÓDIGO	MODELO	DIMENSÃO	ABERTURA MÁX.	PREÇO
51500180	77/CE	4"	13 mm	9,50 €
51500200	77/CE	6"	19 mm	10,30 €
51500220	77/CE	8"	24 mm	12,60 €
51500230	77/CE	10"	29 mm	15,70 €
51500240	77/CE	12"	34 mm	20,90 €
51500250	77/CE	15"	43 mm	36,80 €
51500260	77/CE	18"	53 mm	57,00 €
51500270	77/CE	24"	62 mm	151,00 €



1991-2021

30 anos Portugal



## Berbequim-aparafusadora sem fio 12 V PowerMaxx BS Basic (2x2.0Ah)

Binário máx., duro	34 Nm
Ø do furo em aço	10 mm
Ø do furo em madeira macia	18 mm
Velocidades em vazio	0-360 / 0-1.400 min
Capacidade da bucha	1,5 - 10 mm
Peso (com bateria)	0,8 Kg

### Equipamento standard



N.º pedido 4350098450

**99,00 €**

**Edição comemorativa  
30 Anos em Portugal.**

## REBARBADORA ANGULAR 2400 W

- MOTOR ROBUSTO
- PROTEÇÃO CONTRA REARRANQUE INVOLUNTÁRIO
- POSSIBILIDADE DE MONTAGEM DO PUNHO ADICIONAL EM TRÊS POSIÇÕES
- ARRANQUE SUAVE

### EQUIPAMENTO STANDARD

PUNHO ADICIONAL; CHAVE DE PINOS; RESGUARDO DE PROTEÇÃO; FLANGE DE APOIO; PORCA DE APERTO.



### Características Técnicas WE 2400-230

Diâmetro do disco	230 mm
rotações em vazio	6600 rpm
Binário	14 Nm

### WE 2400-230

153,00 €  
CÓD. 4090648400



## REBARBADORA ANGULAR 1350 W

- MOTOR POTENTE E RESISTENTE A SOBRECARGAS
- ARRANQUE SUAVE E PROTEÇÃO CONTRA REARRANQUE INVOLUNTÁRIO
- PROTEÇÃO ELETRÔNICA CONTRA SOBRECARGAS PARA LONGA VIDA ÚTIL

### EQUIPAMENTO STANDARD

PUNHO ADICIONAL; RESGUARDO DE PROTEÇÃO; FLANGE DE APOIO; PORCA DE FIXAÇÃO M-QUICK



### Características Técnicas W 13-125 QUICK

Diâmetro do disco	125 mm
rotações em vazio	11 000 rpm
Binário	3,4 Nm
Peso (sem cabo)	2,4 Kg

### W 13-125 QUICK

139,00 €  
CÓD. 4080362700



## CHAVE DE IMPACTO SEM FIO 18V

- MOTOR BRUSHLESS EXCLUSIVO DA METABO PARA UM TRABALHO RÁPIDO E MÁXIMA EFICIÊNCIA EM CADA APLICAÇÃO
- PROTEÇÃO CONTRA SOBRECARGAS: EVITA O SOBREAQUECIMENTO DO MOTOR
- 12 NÍVEIS DE ROTAÇÃO/BINÁRIO PARA VASTA GAMA DE APLICAÇÕES

### EQUIPAMENTO STANDARD

GANCHO PARA CINTO; CARREGADOR ASC 55 „AIR COOLED“; 2 BATERIAS LiHD (18 V/4,0 Ah); EM METABOX



### Características Técnicas SSW 18 LTX 400 BL

Nº máx. de impactos	4250/min
Binário	130 - 400 Nm
Encabadouro	1/2"
Peso (com bateria)	1,9 Kg

### SSW 18 LTX 400 BL

459,00 €  
CÓD. 4350220580



## BERBEQUIM-APARAFUSADORA SEM FIO 18V

- BERBEQUIM-APARAFUSADORA SEM ESCOVAS, COMPACTA, PARA TRABALHOS UNIVERSAIS E EXIGENTES.

### EQUIPAMENTO STANDARD

BUCHA DE APERTO RÁPIDO; GANCHO PARA CINTO E DEPOSITO PARA PONTAS; CARREGADOR ASC 55 „AIR COOLED“; 2 BATERIAS Li-POWER (18 V/4,0 Ah); EM METABOX



### Características Técnicas BS 18 LT BL

Binário máx. duro	75 Nm
Ø de perfuração em aço	13 mm
Ø de perfuração em madeira macia:	38 mm

### BS 18 LT BL

304,00 €  
CÓD. 4350232550



## REBARBADORA CABEÇA PLANA 1550 W

- MOTOR MARATHON,
- EMBRAIAGEM DE SEGURANÇA
- MUDANÇA DO DISCO SEM CHAVE

### EQUIPAMENTO STANDARD

RESGUARDO DE SEGURANÇA; FLANGE DE APOIO; PORCA DE APERTO QUICK; PUNHO ADICIONAL METABO VIBRA TECH (MVT); 1 DISCO DE REBARBAR LAMELAR FLEXIAMANT SUPER CONVEX (P60); 1 DISCO DE REBARBAR FLEXIAMANT SUPER FKS 60 (125 x 4 mm; P60).



### Características Técnicas WEF 15-125 QUICK

Diâmetro do disco	125 mm
rotações em vazio	11.000 / min
Binário	3,5 Nm
Peso (sem cabo)	2,7 kg

### WEF 15-125 QUICK

350,00 €  
CÓD. 4081308200



## BERBEQUIM DE PERCUSSÃO 850 W

- SISTEMA ELECTRÓNICO VARIO (V)
- MOTOR METABO MARATHON COM PROTEÇÃO CONTRA POEIRAS
- EMBRAIAGEM DE SEGURANÇA S-AUTOMATIC

### EQUIPAMENTO STANDARD

BUCHA DE APERTO RÁPIDO FUTURO PLUS; PUNHO ADICIONAL; LIMITADOR DE PROFUNDIDADE; EM METABOX



### Características Técnicas SBE 850-2

Binário máximo	36 Nm
Ø furo aço / madeira / alvenaria	13 / 40 / 20 mm
rotações em vazio / min	0-1.100 - 3.100
Peso (sem cabo)	2,6 kg

### SBE 850-2

159,00 €  
CÓD. 4020078250



## MÁQUINA DE ABRIR ROSCAS SEM FIO 18V

- BERBEQUIM-APARAFUSADORA + MÁQUINA DE ABRIR ROSCAS COM INVERSÃO AUTOMÁTICA DA ROTAÇÃO.

### EQUIPAMENTO STANDARD

BUCHA DE APERTO RÁPIDO PARA MACHOS M8-M12; BUCHA DE APERTO RÁPIDO PARA MACHOS M4-M6; PUNHO ADICIONAL; CLIP PARA CINTO E DEPOSITO PARA PONTAS; CARREGADOR ASC 55 „AIR COOLED“; 2 BATERIAS Li-POWER (18 V/5,2 Ah); EM METABOX



### Características Técnicas GB 18 LTX BL Q I

rotações em vazio	0 - 550 / 0 - 2000 rpm
Binário máx. macio / duro	130 Nm
Ø furo madeira / aço	1,5 - 13 mm
Dimensão máx. macho	M 12
Peso (com bateria)	2,5 kg

### GB 18 LTX BL Q I

550,00 €  
CÓD. 4350236250



## FRESADORA DE ABRIR ROÇOS 1900W

- ABERTURA DE ROÇOS LIMPA E RÁPIDA, NUMA ÚNICA OPERAÇÃO.

### EQUIPAMENTO STANDARD

PORCA DE FIXAÇÃO; CHAVE DE SERVIÇO; ANEL DISTANCIADOR; MALA EM PLÁSTICO



### Características Técnicas MFE 40

Profundidade de corte regulável	10-40 mm
Larguras possíveis do roço	9/15,5/22/28,5/35 mm
Diâmetro dos discos de corte	125 mm
Peso (sem cabo)	4,6 Kg

### MFE 40

565,00 €  
CÓD. 4410404051



## MARTELO COMBINADO ELETRÔNICO 1100 W

- FURAR COM OU SEM PERCUSSÃO, APARAFUSAR E DEMOLIR
- MECANISMO DE PERCUSSÃO DE ELEVADA POTÊNCIA
- MOTOR MARATON

### EQUIPAMENTO STANDARD

BUCHA SDS-PLUS; BUCHA APERTO RÁPIDO PARA ENCABADOURO CILÍNDRICO; LIMITADOR DE PROFUNDIDADE; PUNHO ADICIONAL REVESTIDO A BORRACHA; EM METABox



### Características Técnicas UHEV 2860-2 QUICK

Energia por golpe	3,4J
Diâmetro máx. do furo	28 mm
Nº impactos	4500/min.
Peso (sem cabo)	3,3 kg

### UHEV 2860-2 QUICK

269,00 €  
CÓD. 4050071350



## LIXADEIRA ELETRÔNICA TIPO-GIRAFA 500 W

- CONFORTÁVEL, VERSÁTIL E COM GRANDE ALCANCE
- REGULAÇÃO DO COMPRIMENTO PARA TRABALHAR EM PAREDES E TETOS
- ILUMINAÇÃO LED PARA DETEÇÃO DE IRREGULARIDADES.

### EQUIPAMENTO STANDARD

EXTENSÃO, CHAVE SEXTAVADA MALA EM PLÁSTICO, PRATO DE LIXAR (MUITO SUAVE), FOLHAS DE LIXA AUTOADERENTES COM FUROS 1x P80, P100, P120, P150), VEIO FLEXÍVEL (DE SUBSTITUIÇÃO)



### Características Técnicas LSV 5-225 COMFORT

Diâmetro do prato de lixar	225 mm
rotações em vazio	1000 - 1650 min
Comprimento regulável	1,1 / 1,6 (Pode atingir 2,1m com acessório extra de 0,5m 44926665)
Peso	4,5 kg

### LSV 5-225 COMFORT

855,00 €  
CÓD. 4180013600



## REBITADORA SEM FIO 18 V

- TRABALHO EXTREMAMENTE RÁPIDO
- ELEVADA DURABILIDADE DEVIDO AO MOTOR SEM ESCOVAS E ENGRENAGENS DE ELEVADA PRECISÃO
- TRABALHO CONFORTÁVEL COM RECOLHA AUTOMÁTICA DA HASTE
- 2.000 REBITES DE Ø 5 mm POR CADA BATERIA

### EQUIPAMENTO STANDARD

CARREGADOR ASC 55 „AIR COOLED“; GANCHO PARA CINTO; 2 BATERIAS LIHD (18 V/4,0 AH); 4 BICOS; EM METABox



### Características Técnicas NP 18 LTX BL 5.0

Ø Rebite, Todos os Materiais	2,4 - 5,0 mm
Ø Máx. Rebite Alumínio	6,0 mm
Força rebitagem	10.000 N
Peso (com bateria)	2,2 kg

### NP 18 LTX BL 5.0

925,00 €  
CÓD. 4351900280



**BRUSHLESS**

## ESMERILADORA DE BANCADA 600 W

- MUITO POTENTE
- MOTOR DE INDUÇÃO SILENCIOSO E SEM VIBRAÇÕES
- MONOFÁSICA
- PROTEÇÃO CONTRA REARRANQUE
- INTERRUPTOR DE EMERGÊNCIA

### EQUIPAMENTO STANDARD

DISCO ABRASIVO EM CORINDO NORMAL 36 P e 60 N; RESGUARDOS DE PROTEÇÃO CONTRA FAÍSCAS; CHAVE SEXTAVADA



**NOVO**

### Características Técnicas DS 200

rotações em vazio	2980 / min
Mós de esmeril	200 x 25 x 32 mm
Peso	16,3 kg

### DS 200

192,00 €  
CÓD. 44419200

## CHANFRADORAS DE CANTOS E ARESTAS

- PREPARAÇÃO PERFEITA DE ARESTAS PARA A APLICAÇÃO DE REVESTIMENTOS DE ANTIESTÁTICOS OU TINTA, PARA PROTEÇÃO MÁXIMA CONTRA CORROSÃO E PREPARAÇÃO DE SOLDADURA.
- CONTROLADOR PATENTEADO ONE-TOUCH

### EQUIPAMENTO STANDARD

2 PASTILHAS REVERSÍVEIS EM METAL DURO, CHANFROS A 45°  
2 PASTILHAS REVERSÍVEIS EM METAL DURO, RAIOS R2  
2 PASTILHAS REVERSÍVEIS EM METAL DURO, RAIOS R3

### Características Técnicas KFM 9-3 RF

rotações em vazio	4.500-11.500/min
Tipo de arestas	Chanfro e raio
Largura máx. chanfro 45°	6 mm
Altura máx.	4 mm
Potência	900 w
Peso	2,5 kg

### KFM 9-3 RF

955,00 €  
CÓD. 4440175170



KFM 9-3 RF

- CABEÇA DE CHANFRAR UNIVERSAL COM TRÊS PASTILHAS REVERSÍVEIS EM METAL DURO, PARA TODOS OS ÂNGULOS DE 0-90°
- ÓTIMO CONTROLO DO TRABALHO GRAÇAS ÀS PLACAS DE GUIA DE GRANDES DIMENSÕES E AO PUNHO EM ARCO REGULÁVEL SEM FERRAMENTAS

### EQUIPAMENTO STANDARD

3 PASTILHAS REVERSÍVEIS EM METAL DURO.

### Características Técnicas KFM 16-15 F

rotações em vazio	12.000/min
Largura máx. chanfro 45°	21 mm
Altura máx.	15 mm
Potência	1600 W
Peso (sem cabo)	6,9 kg

### KFM 16-15 F

2 670,00 €  
CÓD. 4440175350



KFM 16-15 F

## DISCOS LAMELARES



### V2 POWER PARA INOX (CERÂMICO | ZIRCÓNIO)

RECOMENDADO PARA:

- ① ② ③ ④ ⑤ ⑥ ⑦ ⑧

CÓDIGO	DESCRIÇÃO	PREÇO UNIT.
4731250401844	LUKAS V2 POWER 125 Ceramic 40	7,20 €
4731250601865	LUKAS V2 POWER 125 ZK 60	4,83 €

iQ Series



### V2 POWER PARA INOX (ZIRCÓNIO) PARA ALUMÍNIO (SiC)

RECOMENDADO PARA:

- ① ② ③ ④ ⑤ ⑥

CÓDIGO	DESCRIÇÃO	PREÇO UNIT.
4731150401445	LUKAS V2 POWER 115 Z Power 40	4,05 €
4731250601445	LUKAS V2 POWER 125 Z Power 60	4,40 €
4731250401434	LUKAS V2 POWER 125 SiC 40	4,63 €

iQ Series

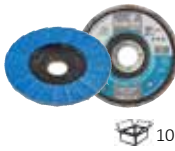

### V4 MASTER PARA INOX (ZIRCÓNIO)

RECOMENDADO PARA:

- ① ② ③ ④

CÓDIGO	DESCRIÇÃO	PREÇO UNIT.
473A250401465	LUKAS V4 MASTER 125 ZK 40	6,80 €

iQ Series



### SLTR BASE-X PARA INOX (ZIRCÓNIO)

RECOMENDADO PARA:

- ① ② ③ ④ ⑤ ⑥ ⑦ ⑧

CÓDIGO	DESCRIÇÃO	PREÇO UNIT.
4731150401535	LUKAS SLTR 115 BASE-X ZK 40	1,48 €
4731150601535	LUKAS SLTR 115 BASE-X ZK 60	1,48 €
4731150801535	LUKAS SLTR 115 BASE-X ZK 80	1,48 €
4731250401535	LUKAS SLTR 125 BASE-X ZK 40	1,67 €
4731250601535	LUKAS SLTR 125 BASE-X ZK 60	1,67 €
4731250801535	LUKAS SLTR 125 BASE-X ZK 80	1,67 €



### DISCOS DE FIBRA E PRATOS DE APOIO

RECOMENDADO PARA:

- ① ② ③ ④ ⑤ ⑥ ⑦ ⑧

CÓDIGO	DESCRIÇÃO	PREÇO UNIT.
4738301150363	LUKAS FIS 115 Ceramic 36	DISCOS FIBRA 2,10 €
4738301150603	LUKAS FIS 115 Ceramic 60	DISCOS FIBRA 1,36 €
4738301150803	LUKAS FIS 115 Ceramic 80	DISCOS FIBRA 1,22 €
4738301250363	LUKAS FIS 125 Ceramic 36	DISCOS FIBRA 2,24 €
4738301250603	LUKAS FIS 125 Ceramic 60	DISCOS FIBRA 1,48 €
4738301250803	LUKAS FIS 125 Ceramic 80	DISCOS FIBRA 1,36 €
4738311151001	LUKAS STF 115 M14	PRATO PARA DISCO FIBRA 3,61 €
4738311251001	LUKAS STF 125 M14	PRATO PARA DISCO FIBRA 4,85 €



① AÇOS E AÇOS FUNDIDOS Rm até 800 N/mm <sup>2</sup>	⑤ FERRO FUNDIDO	● muito adequado
② LIGAS DE AÇOS, AÇOS TEMPERADOS Rm até 1200 N/mm <sup>2</sup>	⑥ LIGAS DE ALUMÍNIO, MAGNÉSIO E COBRE	○ adequado
③ AÇOS PARA FERRAMENTAS Rm até 1300 N/mm <sup>2</sup>	⑦ LIGAS DE TITÂNIO E NÍQUEL	
④ AÇOS RESISTENTES À CORROSÃO, ÁCIDOS E TEMPERATURA, AÇOS FUNDIDOS	⑧ PLÁSTICO / MADEIRA / BORRACHA	

### SLT FLEX PARA INOX (ZIRCÓNIO)

RECOMENDADO PARA:

- ① ② ③ ④ ⑤ ⑥ ⑦

CÓDIGO	DESCRIÇÃO	PREÇO UNIT.
4732711506018	LUKAS SLTflex 115 ZKS 60	8,00 €
4732712508016	LUKAS SLTflex 125 ZK 80	9,00 €

iQ Series

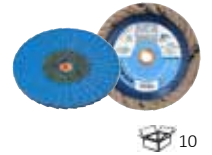

### SLTT PARA INOX (CERÂMICO)

RECOMENDADO PARA:

- ① ② ③ ④ ⑤ ⑥ ⑦ ⑧

CÓDIGO	DESCRIÇÃO	PREÇO UNIT.
4731150400050	LUKAS SLTT 115 Ceramic 40	5,50 €
4731250600050	LUKAS SLTT 125 Ceramic 60	6,20 €

iQ Series



### DISCO REBARBAR PURPLE GRAIN PARA INOX (CERÂMICO)

RECOMENDADO PARA:

- ① ② ③ ④ ⑤ ⑥ ⑦ ⑧

CÓDIGO	DESCRIÇÃO	PREÇO UNIT.
4731250361547	LUKAS PURPLE GRAIN SINGLE 125 CERAMIC 36	D. FIBRA 4,87 €
473A250361547	LUKAS PURPLE GRAIN MULTI 125 CERAMIC 36	D. LIXA 8,00 €
4732503600475	LUKAS PURPLE GRAIN V4 PURPLE-POWER 125	D. LAMELAR 17,00 €

iQ Series



### BROCA FRESA



CÓDIGO	MODELO	DIAM. / COMPRIMENTO	PREÇO UNIT.
47061310085DS	LUKAS HZB 0613.10 Z7	6/263 mm	61,00 €
47082060835DS	LUKAS HZB 0820.06 Z7	8/185 mm	61,50 €
47002080835DS	LUKAS HZB 1020.10 Z7	10/200 mm	62,50 €
47043012085DS	LUKAS HZB 1430.12 Z7	14/250 mm	65,50 €

### DISCO DIAMANTADO BLUE CUT S10 PARA CONSTRUÇÃO (SEGMENTADO)



CÓDIGO	DESCRIÇÃO	PREÇO UNIT.
4721151110085	LUKAS Blue Cut S10 115x22,23	D. DIAMANTADO 4,81 €
4721251110095	LUKAS Blue Cut S10 125x22,23	D. DIAMANTADO 6,30 €
4722301110165	LUKAS Blue Cut S10 230x22,23	D. DIAMANTADO 16,10 €

### DISCO DIAMANTADO TC7 115 O DISCO TURBO EFICAZ PARA CORTES LIMPOS



CÓDIGO	DESCRIÇÃO	PREÇO UNIT.
4721151107775	LUKAS TC7 115x22,23	D. DIAMANTADO 4,63 €
4721251107775	LUKAS TC7 125x22,23	D. DIAMANTADO 6,40 €
4722301107775	LUKAS TC7 230x22,23	D. DIAMANTADO 15,30 €

### DISCO DE LIMPEZA COM PRATO DE FIBRA ASVT



RECOMENDADO PARA:

- ① ② ③ ④ ⑤ ⑥ ⑦ ⑧

CÓDIGO	DESCRIÇÃO	PREÇO UNIT.
4730112500114	LUKAS ASVT 125	14,40 €

## DISCO REBARBAR PARA AÇO

★☆☆



CÓDIGO	DESCRIÇÃO	PREÇO UNIT.
47200A5000667	LUKAS T27 1E 115x6,0x22 AÇO D. REB. A24/30S	1,50 €
47200A5000692	LUKAS T27 1E 125x6,0x22 AÇO D. REB. A24/30S	1,67 €
47200A5000737	LUKAS T27 1E 180x7,0x22 AÇO D. REB. A24/30S	3,24 €
47200A5000762	LUKAS T27 1E 230x6,0x22 AÇO D. REB. A24/30S	3,98 €

## DISCO DE CORTE PARA INOX

★☆☆



CÓDIGO	DESCRIÇÃO	PREÇO UNIT.
47200AT004643*	LUKAS T41 1E 115x1,0x22 INOX DISCO CORTE A60S	0,76 €
47200AT002672*	LUKAS T41 1E 125x1,0x22 INOX DISCO CORTE A60S	0,85 €
47200AT000716	LUKAS T41 1E 180x1,6x22 INOX DISCO CORTE A46T	1,67 €
47200AT000742	LUKAS T41 1E 230x1,9x22 INOX DISCO CORTE A46T	1,87 €

## DISCO DE CORTE PARA AÇO

★☆☆



CÓDIGO	DESCRIÇÃO	PREÇO UNIT.
47200AT000662	LUKAS T42 1E 115x2,5x22 AÇO DISCO CORTE A24R	0,83 €
47200AT000688	LUKAS T42 1E 125x2,5x22 AÇO DISCO CORTE A24R	0,93 €
47200AT000732	LUKAS T42 1E 180x3,0x22 AÇO DISCO CORTE A24R	1,59 €
47200AT000754	LUKAS T42 1E 230x3,0x22 AÇO DISCO CORTE A24R	2,20 €
47200AT010029	LUKAS T41 1E 350x2,6x25,4 AÇO DISCO CORTE A36S <sup>1)</sup>	5,10 €

1) Máquinas estacionárias, caixa 10 unid.

## DISCOS DE POLIMENTO

RECOMENDADO PARA:

1 2 3 4 5 6 7



CÓDIGO	DESCRIÇÃO	PREÇO UNIT.
4711612506014	LUKAS P6PT 125 EKW 60 SHP CG DISCO POLIMENTO	23,40 €
4711612512014	LUKAS P6PT 125 EKW 120 SHP CG DISCO POLIMENTO	23,40 €
4711712515014	LUKAS P6PT 125 SC 150 MP DISCO POLIMENTO	19,40 €
4711712524014	LUKAS P6PT 125 SC 240 MWP DISCO POLIMENTO	19,40 €
4711712540014	LUKAS P6PT 125 SC 400 WP DISCO POLIMENTO	22,40 €
4711712580014	LUKAS P6PT 125 SC 800 WP DISCO POLIMENTO	22,40 €
4717125120014	LUKAS P6PT 125 SC 1200 WP DISCO POLIMENTO	22,40 €

## ESCOVA CILÍNDRICA BSSW

DIMENSÕES: 60 x 19 mm  
Velo: 6 mm

NOVO



CÓDIGO	DESCRIÇÃO	PREÇO UNIT.
4710106018113	LUKAS BSSW 06018 AÇO	6,70 €

## ESCOVA TAÇA BTSW

DIMENSÕES: 80 x 25 mm  
ROSCA: M14

NOVO



CÓDIGO	DESCRIÇÃO	PREÇO UNIT.
4710408025114	LUKAS BTSW 08025 AÇO	21,00 €

## ESCOVA MANUAL PARA APLICAÇÃO UNIVERSAL BHUS

NOVO



CÓDIGO	DESCRIÇÃO	PREÇO UNIT.
4710726525113	LUKAS BHUS 26528 AÇO	2,54 €



SEMPRE A FERRAMENTA CERTA

## MÓS MONTADAS

CILÍNDRICA, FORMA ZY



CÓDIGO	DESCRIÇÃO	PREÇO UNIT.
4710000816302	LUKAS ZY 0816.03 EKR 60 N V4 MÓ MONTADA	1,18 €
4710000816602	LUKAS ZY 0816.06 EKR 60 N V4 MÓ MONTADA	1,18 €
4710001032602	LUKAS ZY 1032.06 EKR 60 N V4 MÓ MONTADA	1,65 €

CÔNICA REDONDA, FORMA KE

CÓDIGO	DESCRIÇÃO	PREÇO UNIT.
4711502570602	LUKAS KE 2570.06 EKR 36 N V4 MÓ MONTADA	3,09 €

CILÍNDRICA, FORMA ZY, CERÂMICA

CÓDIGO	DESCRIÇÃO	PREÇO UNIT.
4710001020677	LUKAS ZY 1020.06 CERAMIC 80 L V118 MÓ MONTADA	1,59 €

## FRESAS TUNGSTÊNIO



(5- ACIMA 12MM DIÂM.)

CÓDIGO	MODELO	DESCRIÇÃO	PREÇO UNIT.
4700011225622	Cilíndrica, Forma A	LUKAS HFA 1225.06 BASE-X ZX	19,30 €
4700021225622	Cilíndrica Ponta Redonda, Forma C	LUKAS HFC 1225.06 BASE-X ZX	17,70 €
4700031210622	Esférica, Forma D	LUKAS HFD 1210.06 BASE-X ZX	13,80 €
4700041225622	Projectil, Forma G	LUKAS HFG 1225.06 BASE-X ZX	14,50 €
4700071230622	Cônica redonda, Tipo L	LUKAS HFL 1230.06 BASE-X ZX	21,30 €
4700101225622	Árvore, Forma F	LUKAS HFF 1225.06 BASE-X ZX	18,00 €

## LAMELA DE LIXA SFL

RECOMENDADO PARA:

1 2 3 4 5 6 7 8



CÓDIGO	DESCRIÇÃO	PREÇO UNIT.
4730030106060	LUKAS SFL 03010.06 NK 60 LAMELA LIXA	1,41 €
4730040206080	LUKAS SFL 04020.06 NK 80 LAMELA LIXA	1,72 €
4730060306060	LUKAS SFL 06030.06 NK 60 LAMELA LIXA	2,55 €

## LAMELA DE LIXA/SCOTCH SFM-A

RECOMENDADO PARA:

1 2 3 4 5 6 7 8



CÓDIGO	DESCRIÇÃO	PREÇO UNIT.
4734040206104	LUKAS SFM 04020.06 A 104/80 L. LIXA / SCOTCH	2,55 €

## LAMELA DE SCOTCH SFV

RECOMENDADO PARA:

1 2 3 4 5 6 7 8



CÓDIGO	DESCRIÇÃO	PREÇO UNIT.
4733040206106	LUKAS SFV 04020.06 A 106 LAMELA SCOTCH	2,50 €
4733080506106	LUKAS SFV 08050.06 A 106 LAMELA SCOTCH	5,70 €

## ROLOS DE LAMELAS



CÓDIGO	DESCRIÇÃO	PREÇO UNIT.
4731001000106	LUKAS LWV 100100 B.19 A 106 M LAMELA SCOTCH	18,00 €
4731001000060	LUKAS LWL 100100 B.19 NK 60 LAMELA LIXA	20,80 €
473A001000106	LUKAS LWM 100100 B.19 A 106/150 LAMELA LIXA/SCOTCH	18,20 €

## BROCAS PARA METAL

### REBAIXADAS 13 MM (DIN 338)

CÓDIGO	MODELO	MEDIDA mm	PREÇO
45844220	AD101350	13,5 x 160	2,60 €
45844230	AD101400	14,0 x 160	4,04 €
45844240	AD101450	14,5 x 169	4,52 €
45844250	AD101500	15,0 x 169	5,40 €
45844260	AD101550	15,5 x 178	5,40 €
45844270	AD101600	16,0 x 178	6,10 €
45844280	AD101650	16,5 x 185	6,10 €
45844290	AD101700	17,0 x 185	6,10 €
45844300	AD101750	17,5 x 195	8,20 €
45844310	AD101800	18,0 x 195	8,20 €
45844320	AD101850	18,5 x 200	8,20 €
45844330	AD101900	19,0 x 200	8,20 €
45844340	AD101950	19,5 x 205	8,90 €
45844350	AD102000	20,0 x 205	8,90 €
45844360	AD102100	21,0 x 215	11,00 €
45844370	AD102200	22,0 x 215	11,00 €
45844380	AD102300	23,0 x 253	19,30 €
45844390	AD102400	24,0 x 281	21,70 €
45844400	AD102500	25,0 x 281	22,50 €

### ENCABADOURO CÓNICO (DIN 345)

CÓDIGO	MODELO	MEDIDA mm	PREÇO
45845140	AN001300	13 x 182	5,90 €
45845150	AN001350	13,5 x 189	5,90 €
45845160	AN001400	14 x 189	6,20 €
45845170	AN001450	14,5 x 212	6,20 €
45845180	AN001500	15 x 212	6,20 €
45845190	AN001550	15,5 x 218	6,20 €
45845200	AN001600	16 x 218	6,70 €
45845210	AN001650	16,5 x 223	7,20 €
45845220	AN001700	17 x 223	7,20 €
45845230	AN001750	17,5 x 228	7,20 €
45845240	AN001800	18 x 228	8,10 €
45845250	AN001850	18,5 x 233	8,10 €
45845260	AN001900	19 x 233	8,70 €
45845270	AN001950	19,5 x 238	8,70 €
45845280	AN002000	20 x 238	10,20 €
45845290	AN002050	20,5 x 243	10,20 €
45845300	AN002100	21 x 243	11,70 €
45845310	AN002150	21,5 x 248	11,70 €
45845320	AN002200	22 x 248	12,20 €

CÓDIGO	MODELO	MEDIDA mm	PREÇO
45845330	AN002250	22,5 x 253	12,20 €
45845340	AN002300	23 x 253	13,70 €
45845350	AN002350	23,5 x 276	15,70 €
45845360	AN002400	24 x 281	15,70 €
45845370	AN002450	24,5 x 281	15,70 €
45845380	AN002500	25 x 281	16,20 €
45845400	AN002600	26 x 286	19,70 €
45845410	AN002650	26,5 x 286	19,70 €
45845420	AN002700	27 x 291	20,20 €
45845430	AN002750	27,5 x 291	20,20 €
45845440	AN002800	28 x 291	21,20 €
45845450	AN002850	28,5 x 296	21,20 €
45845460	AN002900	29 x 296	24,20 €
45845470	AN002950	29,5 x 296	24,20 €
45845480	AN003000	30 x 296	28,20 €
45845490	AN003050	30,5 x 301	28,20 €
45845500	AN003100	31 x 301	31,70 €
45845510	AN003150	31,5 x 301	31,70 €
45845520	AN003200	32 x 334	35,70 €

CÓDIGO	MODELO	MEDIDA mm	PREÇO
45845540	AN003300	33 x 334	39,80 €
45845560	AN003400	34 x 339	41,30 €
45845580	AN003500	35 x 339	45,20 €
45845600	AN003600	36 x 344	49,30 €
45845620	AN003700	37 x 344	60,50 €
45845640	AN003800	38 x 349	60,50 €
45845660	AN003900	39 x 349	61,00 €
45845680	AN004000	40 x 349	61,00 €
45845700	AN004100	41 x 354	61,00 €
45845720	AN004200	42 x 354	66,50 €
45845760	AN004400	44 x 359	74,00 €
45845780	AN004500	45 x 359	84,50 €
45845800	AN004600	46 x 364	84,50 €
45845840	AN004800	48 x 369	95,00 €
45845860	AN004900	49 x 369	105,00 €
45845880	AN005000	50 x 369	105,00 €

## BROCAS PARA BETÃO

### SDS MAX, 4 cortantes

CÓDIGO	MODELO	MEDIDA mm	PREÇO
45808030	GI140320	14 x 320	12,50 €
45808040	GI140520	14 x 520	21,30 €
45808070	GI160320	16 x 320	13,60 €
45808080	GI160520	16 x 520	24,80 €
45808090	GI180320	18 x 320	14,80 €
45808100	GI180520	18 x 520	25,90 €
45808110	GI200320	20 x 320	15,70 €
45808120	GI200520	20 x 520	26,80 €
45808140	GI220320	22 x 320	18,10 €
45808150	GI220520	22 x 520	28,90 €
45808190	GI250320	25 x 320	20,30 €
45808200	GI250520	25 x 520	33,70 €
45808220	GI280520	28 x 520	37,90 €
45808250	GI300520	30 x 520	41,40 €
45808270	GI320520	32 x 520	47,10 €
45808300	GI350520	35 x 520	56,00 €
45808340	GI380520	38 x 520	67,50 €
45808350	GI400520	40 x 520	77,00 €
45808390	GX450570	45 x 570	213,00 €
45808395	GX500570	50 x 570	258,00 €

### SDS PLUS MACH 4, 4 cortantes

CÓDIGO	MODELO	MEDIDA mm	PREÇO
45804000	GM050110	5 x 110	2,34 €
45804010	GM050160	5 x 160	2,34 €
45804020	GM060110	6 x 110	2,38 €
45804030	GM060160	6 x 160	2,34 €
45804040	GM060210	6 x 210	3,66 €
45804055	GM080110	8 x 110	2,52 €
45804065	GM080160	8 x 160	2,42 €
45804075	GM080210	8 x 210	3,88 €
45804080	GM080250	8 x 250	4,54 €
45804095	GM100160	10 x 160	2,76 €
45804105	GM100210	10 x 210	3,90 €
45804110	GM100250	10 x 250	5,60 €
45804115	GM100310	10 x 310	6,50 €
45804125	GM120160	12 x 160	3,08 €
45804135	GM120210	12 x 210	4,86 €
45804140	GM120250	12 x 250	6,70 €
45804145	GM120310	12 x 310	7,80 €
45804150	GM120450	12 x 450	11,40 €

CÓDIGO	MODELO	MEDIDA mm	PREÇO
45804160	GM140160	14 x 160	3,86 €
45804165	GM140210	14 x 210	6,10 €
45804170	GM140250	14 x 250	7,00 €
45804175	GM140310	14 x 310	7,90 €
45804180	GM140450	14 x 450	14,20 €
45804185	GM160210	16 x 210	6,90 €
45804190	GM160250	16 x 250	8,40 €
45804195	GM160310	16 x 310	8,40 €
45804200	GM160450	16 x 450	15,40 €
45804205	GM180250	18 x 250	10,10 €
45804210	GM180450	18 x 450	14,30 €
45804220	GM200250	20 x 250	11,20 €
45804225	GM200450	20 x 450	15,20 €
45804230	GM220250	22 x 250	12,70 €
45804235	GM220310	22 x 310	16,20 €
45804240	GM220450	22 x 450	17,90 €
45804255	GM250250	25 x 250	14,70 €
45804260	GM250310	25 x 310	20,60 €

CÓDIGO	MODELO	MEDIDA mm	PREÇO
45804265	GM250450	25 x 450	23,10 €
45804270	GM280250	28 x 250	19,10 €
45804275	GM280450	28 x 450	24,40 €
45804280	GM300250	30 x 250	22,20 €
45804285	GM300450	30 x 450	31,30 €
45804290	GM320450	32 x 450	33,80 €

## PONTEIROS E ESCOPROS

EM AÇO REFORÇADO, PARA TRABALHOS DE DEMOLIÇÃO EM ALVENARIA E BETÃO.

CÓDIGO	MODELO	TIPO	DIMENSÕES	PREÇO
45812005	GL 001002	Ponteiro SDS MAX	400 mm	9,80 €
45812020	GL 001005	Escopro SDS MAX	400 x 24 mm	9,00 €
45812030	GL 001007	Escopro SDS MAX	360 x 50 mm	11,00 €
45812200	GL 002001	Ponteiro SDS PLUS	250 mm	3,48 €
45812205	GL 002002	Escopro SDS PLUS	250 x 20 mm	3,82 €
45812210	GL 002003	Escopro SDS PLUS	250 x 40 mm	5,90 €



## JOGOS DE BROCAS

### BETÃO | Estojo em PVC

KA 030055  
6,70 €  
CÓD. 45843610

8 UNIDADES  
3, 4, 5, 6, 7, 8, 9, 10 mm



KA 030050  
4,44 €  
CÓD. 45843600

5 UNIDADES  
4, 5, 6, 8, 10 mm



## JOGOS DE BROCAS

### MADEIRA | Brocas planas

KA 050066

25,80 €

CÓD. 45843623

13 UNIDADES

6 / 8 / 10 / 12 / 13 / 14 / 16 / 17 / 18 / 19 / 20 / 22 / 25 mm



### METAL | Estojo metálico

#### HSS-R

KA 010250

20,90 €

CÓD. 45843505

25 UNIDADES

1-13 x 0,5 mm,

ACABAMENTO PRETO, 118°



KA 020160

32,60 €

CÓD. 45843640

MALA COM 80 BROCAS HSS-R

10 x 3; 3,5; 4; 4,5; 5; 5,5; 6 mm

5 x 8 e 10 mm



#### HSS-S

KA 013250

42,00 €

CÓD. 45848200

25 UNIDADES

1-13 x 0,5 mm,

TOTALMENTE RETIFICADAS



KA 013700

63,00 €

CÓD. 45843630

MALA COM 80 BROCAS HSS-S

10 x 3; 3,5; 4; 4,5; 5; 5,5; 6 mm

5 x 8 e 10 mm



#### HSS-CO

KA012190

32,80 €

CÓD. 45850980

19 UNIDADES

1-10 x 0,5 mm,

5% COBALTO



KA012700

108,00 €

CÓD. 45843625

MALA COM 80 BROCAS HSS-CO

10 x 3; 3,5; 4; 4,5; 5; 5,5; 6 mm

5 x 8 e 10 mm



## BROCAS ESCALONADAS

CÓDIGO	MODELO	DIMENSÕES	PREÇO
45840700	AZ004012	4-12 mm	7,60 €
45840705	AZ004020	4-20 mm	15,50 €
45840710	AZ004030	4-30 mm	33,80 €
45840715	AZ004039	4-39 mm	43,90 €



## JOGO DE MACHOS DE MÁQUINA

KA300107 HSS

49,90 €

CÓD. 45843501

7 MACHOS HSS

M3 / M4 / M5 / M6 / M8 / M10 / M12



**NOVO**

CONSULTE-NOS  
MACHOS | CAÇONETES

## JOGO SERRAS CRANEANAS

16 UNID. - Ø 19, 20, 22, 25, 29,  
32, 35, 38, 44, 51, 57, 67, 76 mm  
+ 2 BROCAS-GUIA E ADAPTADOR



JA 109598

95,50 €

CÓD. 45883382

## LÂMINAS

### MULTITOOL

ZOU00021 HCS

8,30 €

CÓD. 45872010

• 34 x 40 mm



ZOU00081 BM

10,70 €

CÓD. 458 72070

• 45 x 60 mm



ZOU00041 HCS

10,20 €

CÓD. 45872030

• 65 x 42 mm



ZOU00101 BM

10,40 €

CÓD. 458 72090

• 28 x 60 mm



ZOU00051 HCS

10,00 €

CÓD. 45872040

• 34 x 40 mm



ZOUCSET2

34,60 €

CÓD. 45872370



## SERRAS DE RECORTES E DE SABRE

CÓDIGO	MODELO	IMAGEM	APLICAÇÃO	MEDIDA	PREÇO
45870010	ZBJ 00100		METAL	76 x 21 TPI	3,70 €
45870040	ZBJ 00400		METAL	132 x 21 TPI	6,80 €
45870060	ZBJ 00600		MADEIRA	100 x 06 TPI	2,22 €
45870110	ZBJ 01100		MADEIRA	100 x 10 TPI	2,82 €
45870150	ZBJ 01500		MADEIRA	106 x 08 TPI	3,34 €
45870200	ZBJ 02000		MADEIRA	152 x 06 TPI	9,30 €
45871000	ZBR 00100		MADEIRA	100 x 06 TPI	6,00 €
45871020	ZBR 00300		MADEIRA	240 x 05 TPI	8,80 €
45871050	ZBR 00600		METAL	225 x 14 TPI	9,90 €
45871080	ZBR 00900		METAL	225 x 10-14 TPI	9,90 €



## NÍVEIS DE BOLHA ELETRÓNICOS

ELETRÔNICO E COMPACTO PARA MEDIÇÃO DE INCLINAÇÕES, DECLIVES E ÂNGULOS. O SINALIZADOR ACÚSTICO PERMITE QUE OS COMPONENTES SEJAM ALINHADOS RAPIDAMENTE. O DISPLAY FRONTAL ILUMINA-SE COM O TOQUE DE UM BOTÃO E GIRA NA POSIÇÃO INVERTIDA. O MODO DE ÂNGULO DE REFERÊNCIA PERMITE QUE UMA MEDIÇÃO SEJA GUARDADA E TRANSFERIDA PARA OUTROS LOCAIS. MODOS DE EXIBIÇÃO: °, %, mm/m, FT/IN. COMP. 30 cm.

### TECH 80A

125,00 €  
CÓD. 543 017323



IP54

ALUMÍNIO, PERFIL RESISTENTE E REFORÇADO, 2 BOLHAS, 61 cm. PRECISÃO 0,029° = 0,5 mm/m (POSIÇÃO NORMAL E INVERTIDA). EXTREMIDADES REMOVÍVEIS, ANTIDESLIZANTES E AMORTECEDOR CONTRA IMPACTOS. BASTA PREMIR APENAS UM BOTÃO E AMBOS OS DISPLAYS DIGITAIS SE ILUMINAM. IDEAL PARA TRABALHOS DURANTE O CREPÚSCULO E SOB AS SOMBRAS DO PRÓPRIO CORPO. COMPLETAMENTE LAVÁVEL – PROTEGIDO CONTRA PÓ E ÁGUA CONFORME IP 65. MAGNETOS DE TERRAS RARAS COM PODER DE ADESÃO SUPERIOR. PERMITE SEMPRE TRABALHAR COM AS MÃOS LIVRES AO ALINHAR E AJUSTAR OBJETOS METÁLICOS.

### TECH 196M

194,00 €  
CÓD. 543 017677



IP65



## NÍVEIS DE BOLHA

### SÉRIE 80RS - 80ASM - 80T



ALUMÍNIO REFORÇADO COM 2 BOLHAS. PRECISÃO 0,029° = 0,5 mm/m (POSIÇÃO NORMAL), 0,043° = 0,75mm/m (POSIÇÃO INVERTIDA).

### 80 RS

CÓDIGO	COMP.	PREÇO
543019565U	20 cm	17,40 €
543019163	40 cm	18,30 €
543019164	50 cm	19,50 €
543019165	60 cm	21,50 €
543019166	80 cm	23,80 €
543019168	100 cm	26,50 €
543019169	120 cm	29,00 €
543019175	180 cm	54,50 €

### 80 ASM (MAGNÉTICO)

CÓDIGO	COMP.	PREÇO
543019676	30 cm	34,80 €
543019177	40 cm	36,70 €
543019178	60 cm	40,40 €
543019179	80 cm	43,90 €
543019180	100 cm	50,50 €
543019181	120 cm	54,00 €

### 80 T (EXTENSÍVEL)

CÓDIGO	COMP.	PREÇO
543018879	63-105 cm	57,50 €
543018880	80-127 cm	64,00 €

## NÍVEIS DE BOLHA TORPEDO

### SÉRIE B1S



ALUMÍNIO TIPO TORPEDO, FUNDIDO SOB PRESSÃO, 2 BOLHAS. PRECISÃO 0,5 mm/m (POSIÇÃO NORMAL) E 0,75 mm/m (POSIÇÃO INVERTIDA).

CÓDIGO	COMP.	PREÇO
543002502	40 cm	22,50 €
543002503	50 cm	25,40 €
543002504	60 cm	27,90 €
543002505	80 cm	36,90 €
543002506	100 cm	61,00 €

## INCLINÓMETROS DIGITAIS

### PARA MEDIÇÕES PRECISAS EM LINHAS DE PRODUÇÃO

#### TECH 500 DP

##### CARACTERÍSTICAS TÉCNICAS

- INCLINÓMETRO DIGITAL PARA MEDIÇÕES DE 0° A 360° (4 x 90°);
- SUPERFÍCIES ANODIZADAS – DURADOURAS E ROBUSTAS;
- FIXAÇÃO VARIÁVEL: RANHURA EM T, RANHURA EM V E SISTEMA DE ÍMANES;
- PROTEÇÃO CONTRA ÁGUA E POEIRA;
- SINALIZAÇÃO ACÚSTICA PARA UM RÁPIDO ALINHAMENTO;
- MODOS DE INDICAÇÃO: °, %, mm/m, IN/FT.



#### TECH 1000 DP

##### CARACTERÍSTICAS TÉCNICAS

- INCLINÓMETRO DIGITAL PARA MEDIÇÕES DE 0° A 360°;
- FIXAÇÃO VARIÁVEL: RANHURA EM T, RANHURA EM V E SISTEMA DE ÍMANES;
- PROTEÇÃO CONTRA ÁGUA E POEIRA;
- SINALIZAÇÃO ACÚSTICA PARA UM RÁPIDO ALINHAMENTO;
- MODOS DE INDICAÇÃO: °, %, mm/m, IN/FT;
- INTERFACE RS-485 COM PROTOCOLO MODBUS PARA DOCUMENTAÇÃO DOS DADOS DE MEDIÇÃO:
  - 1) PRINT MODE: MEDIR APÓS PRESSÃO DO BOTÃO.
  - 2) AUTO MODE: MEDIR APÓS CADA SOLICITAÇÃO.
- SOFTWARE: STABILA ANALYTICS;
- FONTE DE ALIMENTAÇÃO: BATERIA DE ÍONS DE LÍTIO, CONECTOR DE REDE OU INTERFACE.



CÓDIGO	MODELO	COMP.	DESTAQUES	PREÇO
543019125	500 DP	17.5 cm	Íman, ranhura em T, ranhura em V	261,00 €
543019126	1000 DP	17.5 cm	Íman, ranhura em T, ranhura em V, interface RS-485, software de avaliação STABILA ANALYTICS	437,00 €

## MEDIDOR DE ÂNGULOS / SUTA DIGITAL

### TECH 700 DA

3 EM 1

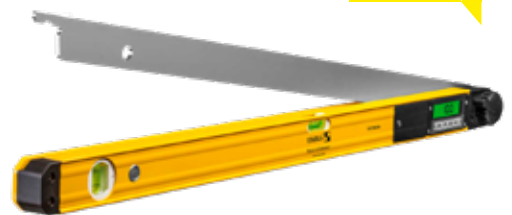

##### CARACTERÍSTICAS TÉCNICAS

PRECISÃO 0,029° = 0,5 mm/m (POSIÇÃO NORMAL); 0,043° = 0,75 mm/m (POSIÇÃO INVERTIDA). PRECISÃO MEDIDOR ELETRÔNICO ±0,1°; ÂMBITO 0° A 270°; 2 SUPERFÍCIES DE MEDIÇÃO. 1 FERRAMENTA - 3 FUNÇÕES: MEDIDOR DE ÂNGULOS ELETRÔNICO E DIGITAL, NÍVEL 2 BOLHAS (HORIZONTAL + VERTICAL) E MEDIDOR DE ESQUADRIAS. PROTEÇÃO IP 54.

ESPECIALMENTE INDICADOS PARA TRABALHOS DE CARPINTARIA E MARCENARIA – DETERMINAÇÃO E TRANSFERÊNCIA DE ÂNGULOS, POR EXEMPLO NA CONSTRUÇÃO DE COZINHAS OU NO ALINHAMENTO DE OUTRO MOBILIÁRIO. IDEAL PARA ASSENTAR LADRILHOS COM MOTIVOS COMPLEXOS.

CÓDIGO	COMP.	PREÇO
543018903	45 cm	186,00 €
543019018	80 cm	221,00 €



## NÍVEIS DE BOLHA

### SÉRIE 70



ALUMÍNIO 2 BOLHAS. PRECISÃO 0,029° = 0,5 mm/m (POSIÇÃO NORMAL).

CÓDIGO	COMP.	PREÇO
543002282	40 cm	12,70 €
543002283	50 cm	13,60 €
543002284	60 cm	14,50 €
543002286	80 cm	16,50 €
543002288	100 cm	17,70 €
543002289	120 cm	21,30 €
543002290	150 cm	33,20 €
543002291	180 cm	35,80 €
543002292	200 cm	37,50 €



## NÍVEIS DE BOLHA (3 BOLHAS)

### SÉRIE 70-2

ALUMÍNIO 3 BOLHAS. PRECISÃO 0,029° = 0,5 mm/m (POSIÇÃO NORMAL).

CÓDIGO	COMP.	PREÇO
543014187	40 cm	18,50 €
543015874	50 cm	19,50 €
543002324	60 cm	20,40 €
543014188	80 cm	22,40 €
543014189	100 cm	23,60 €
543002329	120 cm	27,20 €
543016283	150 cm	39,10 €
543014190	180 cm	41,70 €
543016284	200 cm	43,40 €



## NÍVEIS DE BOLHA MAGNÉTICOS

### SÉRIE 70 M

ALUMÍNIO 2 BOLHAS.  
PRECISÃO 0,029° = 0,5 mm/m (POSIÇÃO NORMAL).

CÓDIGO	COMP.	PREÇO
543002871	30 cm	17,10 €
543002872	40 cm	20,50 €
543002143	50 cm	22,60 €
543002874	60 cm	24,90 €
543002875	80 cm	27,10 €
543002876	100 cm	35,00 €
543002149	120 cm	38,00 €
543002877	150 cm	50,50 €
543002878	180 cm	58,00 €
543002879	200 cm	64,00 €



MAGNETOS DE TERRAS RARAS COM PODER DE ADESÃO SUPERIOR. PERMITE SEMPRE TRABALHAR COM AS MÃOS LIVRES AO ALINHAR E AJUSTAR OBJETOS METÁLICOS.

## NÍVEL DE BOLHA SUPER RESISTENTE

ALUMÍNIO, PERFIL ULTRA-RESISTENTE ANTI-DESLIZANTE, 3 BOLHAS, 61 cm. PRECISÃO 0,029° = 0,5 mm/m (POSIÇÃO NORMAL E INVERTIDA).

EXTREMIDADES REMOVÍVEIS FACILITAM A MARCAÇÃO DIRETAMENTE NO CANTO.



### SÉRIE R300

49,60 €  
CÓD. 543018371



## FITAS MÉTRICAS LONGAS

GARRA UNIVERSAL. **W** - AÇO PINTADO, BRANCO | **P** - AÇO REVESTIDO A POLIAMIDA | **G** - FIBRA DE VIDRO.

### BM 50 W

20,00 €  
CÓD. 543117221

20 m x 13 mm (CxL)

### BM 50 W

26,40 €  
CÓD. 543117222

30 m x 13 mm (CxL)



### BM 50 G

18,80 €  
CÓD. 543117215

20 m x 13 mm (CxL)

### BM 50 P

36,60 €  
CÓD. 543117219

30 m x 13 mm (CxL)

### BM 42 W

43,90 €  
CÓD. 543110711

50 m x 13 mm (CxL)



### BM 42 W

74,00 €  
CÓD. 543110721

100 m x 13 mm (CxL)

### BM 42 G

31,20 €  
CÓD. 543110589

30 m x 13 mm (CxL)



## FITAS MÉTRICAS DE BOLSO

### BM 20

AÇO REVESTIDO A POLIAMIDA.

CÓDIGO	COMP.	PREÇO
543116445	3 m	2,88 €
543116446	5 m	4,76 €



### BM 30

AÇO REVESTIDO A POLIAMIDA.  
GARRA ANTI-DESLIZANTE.

CÓDIGO	COMP.	PREÇO
543116450	3 m	4,40 €
543116451	5 m	6,80 €
543116454	5 m*	6,80 €
543116452	8 m	12,00 €



### BM 40

AÇO REVESTIDO A POLIAMIDA. GARRA ANTI-DESLIZANTE E ESCALA NAS DUAS FACES. REVESTIMENTO "SOFT-GRIP".

CÓDIGO	COMP.	PREÇO
543117736	3 m	7,10 €
543117740	5 m	10,40 €
543117745	8 m	16,00 €
543117747	10 m	20,00 €



### ARCHITECT

AÇO PINTADO A BRANCO. DESIGN EXCLUSIVO E BASTANTE COMPACTA. DIÂMETRO 75 mm.

CÓDIGO	COMP.	PREÇO
543110642	10 m	20,00 €
543110656	15 m	20,10 €



\* ESCALA EM MM E POLEGADAS

## MEDIDORES LASER

### LD 220

84,00 €  
CÓD. 543218816

4 FUNÇÕES  
ALCANCE: 0,2 - 30 m  
COMPACTOS E FÁCEIS DE UTILIZAR, COM 4 FUNÇÕES DE MEDIÇÃO BÁSICAS: COMPRIMENTO, ÁREA, VOLUME E MEDIÇÃO CONTÍNUA • DÍGITOS DE GRANDES DIMENSÕES PARA FÁCIL LEITURA • CORPO RESISTENTE A IMPACTOS COM REVESTIMENTO SOFT GRIP STABILA. PROTEÇÃO IP 54.



### LD 250 BT

114,00 €  
CÓD. 543218817

MEDIÇÃO E REGISTO DE DADOS / 4 FUNÇÕES / ALCANCE: 0,2 - 50 m.  
**COM DISPOSITIVO BLUETOOTH® SMART 4.0.** PARA TRANSFERÊNCIA DOS RESULTADOS DE MEDIÇÃO PARA SMARTPHONE OU TABLET  
• 4 FUNÇÕES DE MEDIÇÃO: COMPRIMENTO, ÁREA, VOLUME E MEDIÇÃO CONTÍNUA APP STABILA MEASURES GRATUITA. PROTEÇÃO IP54.



### LD 320

106,00 €  
CÓD. 543218379

8 FUNÇÕES / ALCANCE: 0,05 - 60 m  
PRÁTICO E ADEQUADO PARA TODO O TIPO DE MEDIÇÕES EM INTERIORES  
• 8 FUNÇÕES: COMPRIMENTO, ÁREA, VOLUME, MEDIÇÃO CONTÍNUA, PITÁGORAS COM 2 E 3 PONTOS DE MEDIÇÃO, TRACKING MÍNIMO E MÁXIMO. PROTEÇÃO IP40.



### LD 520

439,00 €  
CÓD. 543218562

18 FUNÇÕES / ALCANCE: 0,05 - 200 m  
**VISOR DIGITAL A CORES E CÂMARA c/ZOOM 4X • LIGAÇÃO BLUETOOTH SMART 4.0 • SENSOR DE INCLINAÇÃO E CALCULADORA • PRECISÃO +/- 1 mm**  
• 18 FUNÇÕES: COMPRIMENTO, ÁREA, VOLUME, MEDIÇÃO CONTÍNUA, DIMENSÕES CORRENTE, PITÁGORAS COM 2 E 3 PONTOS DE MEDIÇÃO, TRACKING MÍNIMO E MÁXIMO, TEMPORIZADOR, DISTÂNCIAS, TRAPEZÓIDE, ÁREA TRIANGULAR, INCLINAÇÃO (± 180°), DISTÂNCIAS E ALTURAS INDIRETAS, OBJETOS INCLINADOS, E PERFIL DE ELEVACÃO • PROTEÇÃO IP54. ROSCA DE FIXAÇÃO 1/4".



## LASERS

### LAX 50 G

196,00 €  
CÓD. 543219110

LINHAS VERDES CRUZADAS COM TECNOLOGIA GREENBEAM COM AUTONIVELAMENTO.  
PRECISÃO 0,5 mm/m; VISÍVEL ATÉ 30 m.  
FORNECIDO COM PILHAS (DURAÇÃO APROX. 7 HORAS DE TRABALHO).  
PROTEÇÃO IP 53 (CONTRA ENTRADA DE PÓ E RESÍDUOS NO INTERIOR E SALPICOS ATÉ 60° NA VERTICAL).



### LAX 300 KIT

270,00 €  
CÓD. 543218327

LINHAS CRUZADAS COM AUTONIVELAMENTO.  
FUNÇÕES: LINHA HORIZONTAL, VERTICAL E PRUMO. FORNECIDO COM PLACA DE MIRA, SUPORTE DE PAREDE E BOLSA DE CINTO.  
ADEQUADO PARA USO NO INTERIOR. PRECISÃO 0,3 mm/m; VISÍVEL ATÉ 20 m (SEM RECETOR).  
DURAÇÃO DA BATERIA: 20H. ROSCA DE FIXAÇÃO 1/4".



### LAX 300 G

303,00 €  
CÓD. 543219033

LINHAS VERDES CRUZADAS COM TECNOLOGIA GREENBEAM COM AUTONIVELAMENTO.  
LINHA HORIZONTAL, VERTICAL E PONTOS DE PRUMO – VISÍVEL ATÉ 30 m. PRECISÃO 0,3 mm/m;  
A LINHA VERTICAL COBRE QUASE TODA A DIVISÃO. COMPACTO, CORPO ROTATIVO COM PÉ EXTENSÍVEL PARA AJUSTE EM ALTURA AO TRABALHAR DIRETAMENTE EM PERFIS EM U. ROSCA DE FIXAÇÃO 1/4".



### LAX 400 KIT

419,00 €  
CÓD. 543218702

LINHAS E PONTOS: 2 LINHAS VERTICAIS E LINHA HORIZONTAL 360° COM AUTONIVELAMENTO.  
VISÍVEL ATÉ 20 m (SEM RECETOR); PRECISÃO APROX. 0,3 mm/m. INCLUI ÓCULOS DE VISUALIZAÇÃO, PLACA DE MIRA E SUPORTE DE PAREDE. FORNECIDO COM PILHAS (DURAÇÃO APROX. 10 HORAS DE TRABALHO). ROSCA DE FIXAÇÃO 5/8".



### LAR 160

760,00 €  
CÓD. 543219241

LASER ROTATIVO, AUTONIVELADOR, PARA UTILIZAÇÃO HORIZONTAL E VERTICAL. ELEVADA PRECISÃO ± 0,1 mm/m. PROTEÇÃO CONTRA ÁGUA E POEIRA (IP 65). ESTRUTURA REVESTIDA A BORRACHA PARA AMORTECIMENTO DE CHOQUES. UTILIZAÇÃO FÁCIL ATRAVÉS DE TRÊS BOTÕES DE CONTROLO. ÁREA DE TRABALHO COM RECETOR, ATÉ 600 m DE DIÂMETRO. INCLUI: RECEPTOR REC 160 RG (LINHAS VERMELHAS E VERDES), TRIPE BST-S, RÉGUA DE NIVELAMENTO NL, ÓCULOS DE VISUALIZAÇÃO LASER, PLACA-ALVO, PILHAS E ESTOJO DE TRANSPORTE. ROSCA DE FIXAÇÃO 5/8".



### LAR 160 G

740,00 €  
CÓD. 543219240

LASER ROTATIVO, LINHA VERDE COM TECNOLOGIA GREENBEAM, AUTONIVELADOR, PARA UTILIZAÇÃO HORIZONTAL E VERTICAL.  
ELEVADA PRECISÃO ± 0,1 mm/m. PROTEÇÃO CONTRA ÁGUA E POEIRA (IP 65). ESTRUTURA REVESTIDA A BORRACHA PARA AMORTECIMENTO DE CHOQUES. UTILIZAÇÃO FÁCIL ATRAVÉS DE TRÊS BOTÕES DE CONTROLO. ÁREA DE TRABALHO COM RECETOR, ATÉ 600 m DE DIÂMETRO. INCLUI: RECEPTOR REC 160 RG (LINHAS VERMELHAS E VERDES), PLACA-ALVO, PILHAS E ESTOJO DE TRANSPORTE. ROSCA DE FIXAÇÃO 5/8".



### LAR 350 - SET

1 430,00 €  
CÓD. 543219111

ROTATIVO E AUTONIVELADOR ELETRÔNICO COM INCLINAÇÃO EM 2 EIXOS.  
EXCELENTE DESEMPENHO COM O INOVADOR MOTION CONTROL:  
O SENSOR DE MOVIMENTO NO CONTROLO REMOTO DETETA O MOVIMENTO DA MÃO TRANSFERINDO-O PARA O LASER ATÉ UMA DISTÂNCIA DE 20 m. PRECISÃO 0,1 mm/m; ÁREA DE TRABALHO COM RECETOR ATÉ 800 m. PROTEÇÃO IP 65. FORNECIDO COM RECETOR, ÓCULOS, PLACA DE MIRA, TRIPE BST-S, RÉGUA DE NIVELACÃO E PILHAS. ROSCA DE FIXAÇÃO 5/8".



## TRIPÉS

### ST-K-S

50,00 €  
CÓD. 543219242

TRIPÉ DE FOTÓGRAFO COM BLOQUEIO DE ABERTURA E COLUNA ELEVATÓRIA PARA POSICIONAMENTO À ALTURA DESEJADA.  
ALTURA: 55 – 140 cm  
ROSCA: 1/4"



### BST-S

105,00 €  
CÓD. 543218456

TRIPÉ DE CONSTRUÇÃO ANTIDERRAPANTE, FECHO RÁPIDO E CINTO COM BOLSA.  
ALTURA: APROX. 100 – 160 cm  
ROSCA: 5/8"



### BST-K-M

175,00 €  
CÓD. 543218195

TRIPÉ DE CONSTRUÇÃO EQUIPADO COM COLUNA E ALAVANCA, ANTIDERRAPANTE E FECHO RÁPIDO.  
ALTURA: APROX. 69 – 170 cm  
ROSCA: 5/8"





**LINHA GK**



COM REGULAÇÃO. PERFEITO PARA ESPAÇOS REDUZIDOS, PODE SER UTILIZADO COM OS MORDENTES MESMO JUNTO À PEÇA. SUPERFÍCIES DE APERTO GRANDES E PARALELAS, IDEAIS PARA FIXAR E EXPANDIR SUPERFÍCIES DELICADAS E ESTRUTURAS RETANGULARES, BEM COMO PEÇAS ARREDONDADAS E CANTOS.

FORÇA DE APERTO ATÉ 2000 N

CÓDIGO	MODELO	ABERTURA	PROFUNDIDADE	PREÇO
67509950	GK15	150 mm	60 mm	21,60 €
67509955	GK30	300 mm	60 mm	23,40 €
67509960	GK45	450 mm	60 mm	25,20 €
67509965	GK60	600 mm	60 mm	28,00 €



**LINHA GH**



APERTO RÁPIDO. ATÉ 5 VEZES MAIS RÁPIDOS QUE OS GRAMPOS CONVENCIONAIS. ELEVADA SEGURANÇA ANTI-VIBRAÇÃO.

FORÇA DE APERTO ATÉ 8500 N

CÓDIGO	MODELO	ABERTURA	PROFUNDIDADE	PREÇO
67511210	GH12	120 mm	60 mm	42,50 €
67511240	GH20	200 mm	100 mm	53,50 €
67511260	GH25	250 mm	120 mm	62,00 €
67511280	GH30	300 mm	140 mm	73,50 €
67511310	GH40	400 mm	120 mm	77,00 €
67511330	GH50	500 mm	120 mm	82,50 €
67511340	GH60	600 mm	120 mm	86,00 €
67511350	GH80	800 mm	120 mm	95,50 €
67511360	GH100	1000 mm	120 mm	102,00 €



**LINHA GZ**



EM AÇO. COM PUNHO METÁLICO EM T PARA MELHOR TRANSMISSÃO DA FORÇA DURANTE A FIXAÇÃO.

FORÇA DE APERTO ATÉ 6000 N

CÓDIGO	MODELO	ABERTURA	PROFUNDIDADE	PREÇO
67511000	GZ16K	160 mm	80 mm	20,60 €
67511010	GZ20K	200 mm	100 mm	27,80 €
67511020	GZ25K	250 mm	120 mm	33,50 €
67511030	GZ30K	300 mm	140 mm	41,70 €
67511040	GZ40K	400 mm	120 mm	48,00 €
67511050	GZ50K	500 mm	120 mm	51,50 €
67511060	GZ60K	600 mm	120 mm	54,50 €
67511070	GZ80K	800 mm	120 mm	65,50 €
67511080	GZ100K	1000 mm	120 mm	73,50 €
67511090	GZ125K	1250 mm	120 mm	98,50 €



**LINHA GZ KG**



EM AÇO. COM PUNHO DE PLÁSTICO BICOMPONENTE POSSIBILIDADE DE SER DOBRADO A 90° E RODADO A 360°.

FORÇA DE APERTO ATÉ 5000 N

CÓDIGO	MODELO	ABERTURA	PROFUNDIDADE	PREÇO
67511100	GZ25KG	250 mm	120 mm	34,40 €
67511110	GZ30-12KG	300 mm	120 mm	37,10 €
67511120	GZ40-12KG	400 mm	120 mm	39,70 €
67511130	GZ50-12KG	500 mm	120 mm	42,60 €
67511140	GZ60-12KG	600 mm	120 mm	45,20 €



**LINHA TPN**



MORDENTE DE FUNDIÇÃO MALEÁVEL E REFORÇADA PERMITE UMA FIXAÇÃO SEGURA. PINTURA ELECTROSTÁTICA ANTI-CORROÇÃO. PUNHO ERGONÓMICO EM MADEIRA.

FORÇA DE APERTO ATÉ 5500 N

CÓDIGO	MODELO	ABERTURA	PROFUNDIDADE	PREÇO
67504025	TPN12BE	120 mm	60 mm	10,00 €
67504030	TPN16BE	160 mm	80 mm	11,90 €
67504090	TPN 20B8BE	200 mm	80 mm	12,00 €
67504120	TPN25B8BE	250 mm	80 mm	12,50 €
67504180	TPN30S10BE	300 mm	100 mm	19,30 €
67504240	TPN40S10BE	400 mm	100 mm	21,00 €
67504290	TPN50S12BE	500 mm	120 mm	25,20 €
67504320	TPN60S12BE	600 mm	120 mm	27,00 €
67504360	TPN80S12BE	800 mm	120 mm	30,40 €
67504400	TP100S12BE	1000 mm	120 mm	34,00 €



**LINHA VC**

GRAMPO UNIVERSAL EM AÇO, COM FORMATO C. COM PUNHO METÁLICO EM T PARA MELHOR TRANSMISSÃO DE FORÇA.

FORÇA DE APERTO ATÉ 15.000 N

CÓDIGO	MODELO	ABERTURA	PROFUNDIDADE	PREÇO
67512674	VC2	0-50 mm	50 mm	31,30 €
67512675	VC3	0-75 mm	50 mm	35,80 €
67512676	VC4	0-100 mm	60 mm	46,30 €
67512678	VC6	0-150 mm	75 mm	61,00 €
67512680	VC8	0-200 mm	90 mm	77,00 €
67512682	VC10	0-250 mm	100 mm	98,00 €



**LINHA EZS**



GRANDE FACILIDADE E CONFORTO DE UTILIZAÇÃO APENAS COM UMA MÃO. POSSIBILIDADE DE INVERSÃO PARA EXPANSÃO.

FORÇA DE APERTO ATÉ 2000 N

CÓDIGO	MODELO	ABERTURA	PROFUNDIDADE	PREÇO
67510600	EZS15-8	150 mm	80 mm	20,80 €
67510610	EZS30-8	300 mm	80 mm	23,20 €
67510620	EZS45-8	450 mm	80 mm	24,90 €
67510630	EZS60-8	600 mm	80 mm	28,00 €
67510640	EZS90-8	900 mm	80 mm	31,60 €



**PINÇA DE APERTO XM**

- EXTREMIDADES E PUNHOS EM PVC PARA MAIOR DURABILIDADE
- MOLAS MUITO RESISTENTES PARA UM APERTO POTENTE
- REVESTIMENTO DE NIQUEL ANTI-CORROÇÃO

FORÇA DE APERTO ATÉ 150 N

CÓDIGO	MODELO	ABERTURA	PROFUNDIDADE	PREÇO
67590025	XM3EU	25 mm	32 mm	1,25 €
67590027	XM5EU	50 mm	57 mm	2,36 €
67590028	XM7EU	75 mm	58 mm	4,49 €



- MUDANÇA RÁPIDA DE APERTO PARA EXPANSÃO – SEM FERRAMENTAS NOS MODELOS EZM, EZL, EZXL GRACIAS AO MECANISMO DE DESBLOQUEIO COM BOTÃO DE PRESSÃO NA PARTE SUPERIOR;
- PUNHO EM PLÁSTICO BICOMPONENTE ERGONÓMICO COM MECANISMO E ALAVANCA DE DESBLOQUEIO INTEGRADA;
- TAMPAS DE PROTEÇÃO COM PRISMA EM CRUZ REVESTIDAS EM BORRACHA PARA PROPORCIONAR UMA FIXAÇÃO SEGURA DE PEÇAS REDONDAS, PONTIAGUDAS E COM ARESTAS.

FORÇA DE APERTO ATÉ 2.700 N

CÓDIGO	MODELO	ABERTURA	PROFUNDIDADE	PREÇO
67510700	EZM15-6	150 mm	60 mm	12,70 €
67510710	EZM30-6	300 mm	60 mm	14,20 €
67510720	EZL15-8	150 mm	80 mm	17,40 €
67510730	EZL30-8	300 mm	80 mm	19,30 €
67510740	EZL45-8	450 mm	80 mm	20,70 €
67510750	EZL60-8	600 mm	80 mm	23,30 €
67510760	EZXL30-9	300 mm	90 mm	26,70 €
67510770	EZXL60-9	600 mm	90 mm	32,20 €
67510780	EZXL90-9	900 mm	90 mm	36,50 €

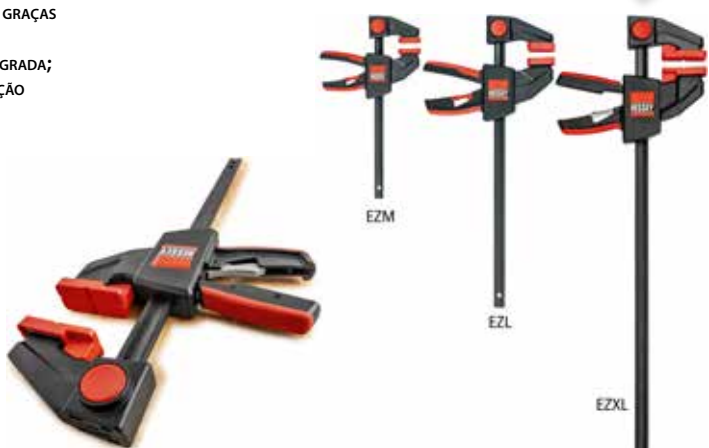

TESOURAS INDUSTRIAIS E PROFISSIONAIS

TESOURAS COM DESIGN ROBUSTO. PEGAS ERGONÓMICAS EM COR PRETO.



CÓDIGO	MODELO	COMP. TOTAL	COMP. LÂMINA	PREÇO
67510345	D860-200	200 mm	80 mm	13,30 €
67510348	D860-225	225 mm	85 mm	16,70 €
67510353	D860-250	250 mm	90 mm	20,60 €

DBKPH-TL

CANIVETE + LANTERNA



CÓDIGO	MODELO	CANIVETE	LANTERNA	PREÇO
67510381	DBKPH-TL	5 lâminas	80 lm	19,00 €

TESOURAS PARA CHAPA

**D15A**  
PARA CORTES RECTOS OU CURVOS À DIREITA. PEQUENA E MUITO PRÁTICA.



**D16L-SB**  
GUME COM MICROSERRAÇÃO PARA MELHOR CONTROLO.



**D16S-SB**  
GUME COM MICROSERRAÇÃO PARA MELHOR CONTROLO.



**D16-SB**  
GUME COM MICROSERRAÇÃO PARA MELHOR CONTROLO.



**D22A-SB**  
GUME COM MICROSERRAÇÃO. LÂMINAS EXTRA-LONGAS.



**D39ASS-SB**  
GEOMETRIA DO GUME OPTIMIZADA, E BAIXO ESFORÇO DE CORTE.



**D123S-SB**  
PARA CORTE DE CINTAS METÁLICAS COM FIXAÇÃO DA CINTA.



CÓDIGO	MODELO	COMPRIMENTO	LÂMINA	CAP. DE CORTE	PREÇO
67509610	D15A	180 mm	20 mm	1,2 mm esp. máx.	15,70 €
67509625	D16L-SB	240 mm	40 mm	1,2 mm esp. máx.	14,70 €
67509630	D16S-SB	240 mm	44 mm	1,2 mm esp. máx.	14,70 €
67509620	D16-SB	240 mm	40 mm	1,2 mm esp. máx.	14,70 €
67509636	D22A-SB	280 mm	64 mm	1,2 mm esp. máx.	41,90 €
67510328	D39ASS-SB	230 mm	30 mm	1,2 mm esp. máx.	41,00 €
67510330	D123S-SB	260 mm	38 mm	32 x 1 mm esp. máx.	112,00 €

ALICATES DE MOLDAGEM

**D331-60**  
EM AÇO FORJADO COM REVESTIMENTO ELETROESTÁTICO PRETO, FORMA DIREITA.



**D341-60**  
EM AÇO FORJADO COM REVESTIMENTO ELETROESTÁTICO PRETO, FORMA 45°.



**D351-60**  
EM AÇO FORJADO COM REVESTIMENTO ELETROESTÁTICO PRETO, FORMA 90°.



**D331-22**  
EM AÇO FORJADO COM PEGAS REVESTIDAS A PVC. TOTALMENTE REFORÇADO. FORMA DIREITA.



**D341-22**  
EM AÇO FORJADO COM PEGAS REVESTIDAS A PVC. TOTALMENTE REFORÇADO. FORMA 45°.



**D36**  
TOTALMENTE GALVANIZADO COM ABERTURA AUTOMÁTICA E PEGAS REVESTIDAS A PVC. 3 MORDENTES INFERIORES E 2 SUPERIORES PARA REDUÇÃO DE DIÂMETRO NO ACRESCENTO DE TUBOS.



**D396**  
ALICATE PARA CURVAR, COM CABEÇA EM FERRO FUNDIDO E BATEANTE REVESTIDO A PLÁSTICO.



CÓDIGO	MODELO	COMPRIMENTO	DIMENSÃO MORDENTES	FORMA	PREÇO
67510313	D331-60	280 mm	60 mm	Direita	38,80 €
67510325	D341-60	270 mm	60 mm	45°	41,30 €
67510323	D351-60	255 mm	60 mm	90°	46,90 €
67510260	D331-22	180 mm	22 mm	Direita	39,00 €
67510265	D341-22	180 mm	22 mm	45°	43,70 €
67510318	D36	250 mm	28 mm	-	38,80 €
67510314	D396	680 mm	10 mm	-	101,00 €

## LINHA STE



### SUPOORTE TELESCÓPICO DE MONTAGEM COM PUNHO DE EXTENSÃO.

CARGA MÁXIMA ATÉ 350 KG.

OPERAÇÃO COM UMA MÃO.

BOTÃO DE AÇÃO RÁPIDA PARA RECOLHA E EXTRAÇÃO DA HASTE TELESCÓPICA.



APOIO PARA LASER



**NOVO**



CÓDIGO	MODELO	ABERTURA	UNID. CAIXA	PREÇO
67513951	<b>STE250</b>	1450-2500 mm	2	<b>37,50 €</b>
67513952	<b>STE300</b>	1700-3000 mm	2	<b>41,10 €</b>
67513953	<b>STE370</b>	2070-3700 mm	2	<b>43,70 €</b>
67513954	<b>STE-LH</b>	APOIO PARA LASER	-	<b>13,90 €</b>

## LINHA TL



### GRAMPO EXTENSÍVEL TL COM PERFIL EM I 37 x 11 x 4,5 MM.

FÁCIL REGULAÇÃO DAS PLACAS DE PRESSÃO.

COM MANIVELA.

ELEVADA ROBUSTEZ GRAÇAS AO PERFIL EM I.

FORÇA DE APERTO ATÉ 9.900 N

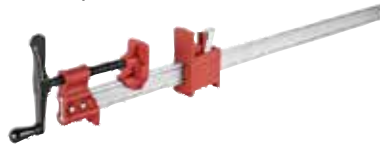

CÓDIGO	MODELO	ABERTURA	DIMENSÕES MORDENTES	PREÇO
67512632	<b>TL90</b>	900 mm	48 x 53 mm	<b>45,20 €</b>
67512636	<b>TL180</b>	1800 mm	48 x 53 mm	<b>74,50 €</b>

## LINHA TW



PARA MESAS DE SOLDADURA COM FURO DE 16 (TW16) E 28 (TW28) mm. FIXAÇÃO PRECISA E PERFIL TEMPERADO.

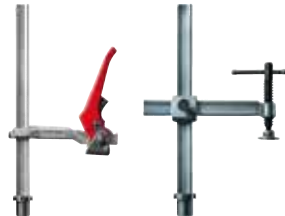

CÓDIGO	MODELO	ABERTURA	PROFUNDIDADE	FORÇA DE APERTO	PREÇO
67514045	<b>TWV16-20-15-2K</b>	200 mm	30 - 150 mm	2500	<b>53,50 €</b>
67514047	<b>TWV16-20-15K</b>	200 mm	30 - 150 mm	2500	<b>53,50 €</b>
67514046	<b>TWV16-20-15H</b>	200 mm	60 - 150 mm	2500	<b>73,50 €</b>
67514020	<b>TW28-30-12-2K</b>	300 mm	120 mm	5550	<b>38,00 €</b>
67514022	<b>TW28-30-12K</b>	300 mm	120 mm	5500	<b>38,00 €</b>
67514021	<b>TW28-30-12H</b>	300 mm	120 mm	5500	<b>68,50 €</b>

## LINHA GRZ



### GRZ10 | GRZ 20

SUPERFÍCIES DE FIXAÇÃO PARALELAS. JOGO DE PROTECÇÕES INCLUIDO PARA NÃO MARCAR AS SUPERFÍCIES DELICADAS.

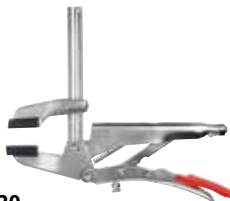

### GRZRO

IDEAL PARA FIXAÇÃO DE TUBOS DE DIÂMETRO CONSTANTE. INDICADO PARA SOLDADURA POR PONTOS DEVIDO À ELEVADA RESISTÊNCIA TÉRMICA (ATÉ 200°C). INCLUI CAPAS DE PROTECÇÃO.



### GRZV

ALCANCE E ABERTURA INFINITAMENTE AJUSTÁVEIS GRAÇAS AOS MORDENTES MÓVEIS INDEPENDENTES. PARA APERTO DE PEÇAS DE TRABALHO DE DIFERENTES ESPESURAS OU ALTURAS.



CÓDIGO	MODELO	ABERTURA	PROFUNDIDADE	PREÇO
67511505	<b>GRZ10</b>	100 mm	65 mm	<b>61,00 €</b>
67511510	<b>GRZ20</b>	200 mm	65 mm	<b>67,00 €</b>
67511525	<b>GRZRO</b>	110 mm	65 mm	<b>86,50 €</b>
67511520	<b>GRZV</b>	100 mm	43 mm	<b>103,00 €</b>

## LINHA ST



### TELESCÓPICO. MONTAGEM FÁCIL E SEGURA.

SUPOORTE DE TETOS E PAINÉIS EM MATERIAIS DIVERSOS, MESMO EM PISOS INCLINADOS, GRAÇAS ÀS SUPERFÍCIES DE CONTATO ANTIDESLIZANTES EM PVC GIRATÓRIAS DE -45° A +45°.



CÓDIGO	MODELO	ABERTURA	CARGA MÁX.	PREÇO
67507930	<b>ST125</b>	750-1250 mm	60 Kg	<b>21,20 €</b>
67507935	<b>ST250</b>	1450-2500 mm	60 Kg	<b>25,80 €</b>
67507940	<b>ST290</b>	1600-2900 mm	50 Kg	<b>28,10 €</b>

## LINHA STC

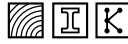

COM AJUSTE AUTOMÁTICO DA ABERTURA E PARAFUSO DE REGULAÇÃO. PUNHO ERGONÓMICO E ORIFÍCIOS DE FIXAÇÃO NA BASE.

### STC-VH - Vertical FIXAÇÃO HORIZONTAL



CÓDIGO	MODELO	ABERTURA	AJUSTE AUTOMÁTICO	FORÇA DE APERTO	PREÇO
67513948	<b>STC-VH20</b>	35 mm	20 mm	até 1100 N	<b>21,30 €</b>
67513950	<b>STC-VH50</b>	40 mm	35 mm	até 2500 N	<b>22,80 €</b>

### STC-HH FIXAÇÃO HORIZONTAL



CÓDIGO	MODELO	ABERTURA	AJUSTE AUTOMÁTICO	FORÇA DE APERTO	PREÇO
67513800	<b>STC-HH20</b>	35 mm	20 mm	até 1100 N	<b>22,30 €</b>
67512580	<b>STC-HH50</b>	40 mm	35 mm	até 2500 N	<b>22,80 €</b>
67512586	<b>STC-HH70</b>	60 mm	35 mm	até 2500 N	<b>23,40 €</b>

### STC-IHH FIXAÇÃO HORIZONTAL



CÓDIGO	MODELO	ABERTURA	AJUSTE AUTOMÁTICO	FORÇA DE APERTO	PREÇO
67512584	<b>STC-IHH-15</b>	25 mm	8 mm	até 1100 N	<b>22,80 €</b>
67512585	<b>STC-IHH-25</b>	35 mm	13 mm	até 2500 N	<b>24,00 €</b>



**INVERTERS MMA**



**ROBUSTOS & EFICIENTES**

**ADEQUADO PARA MOTOGERADORES**



**inverter**

**186 MPGE XT**

**435,00 €**  
CÓD. 721816250

**236 XT**

**485,00 €**  
CÓD. 721816251



**238 CE/MPGE XT**

**515,00 €**  
CÓD. 721816252



**inverter**



Aluminium

MODELO	REGULAÇÃO SOLDADURA	FACTOR DE UTILIZAÇÃO	P. ABSORVIDA 60%/MÁX.	DIÂM. ELÉTRODO MIN-MÁX
TECHNOLOGY 186 MPGE XT	5-160A	160A (35%)   120A (60%)	2,7/5 kW	1,6-4 mm
TECHNOLOGY 236 XT	5-200A	200A (35%)   140A (60%)	3,3/6 kW	1,6-4 mm
TECHNOLOGY 238 CE/MPGE XT	5-200A	200A (35%)   140A (60%)	3/6,3 kW	1,6-4 mm

**INVERTERS MMA**



**NOVO**

**inverter**



Aluminium



**SUPERIOR 250**

**880,00 €**  
CÓD. 721816039



**SUPERIOR 320 CE VRD**

**1 450,00 €**  
CÓD. 721816036



**SUPERIOR 400 CE VRD**

**2 650,00 €**  
CÓD. 721816034



**SUPERIOR 630 CE VRD**

**4 050,00 €**  
CÓD. 721816032

MODELO	REGULAÇÃO SOLDADURA	FACTOR DE UTILIZAÇÃO	P. ABSORVIDA 60%/MÁX.	DIÂM. ELÉTRODO MIN-MÁX
SUPERIOR 250	10-250 A	220 A (25%)   130 A (60%)	4,0/8,2 kW	1,6-5,0 mm
SUPERIOR 320 CE VRD	10-270 A	270 A (35%)   205 A (60%)	6,5 / 9,0kW	1,6-6,0 mm
SUPERIOR 400 CE VRD	10-350 A	330 A (35%)   230 A (60%)	8,0/14,0 kW	1,6-6,0 mm
SUPERIOR 630 CE VRD	10-600 A	500 A (40%)   400 A (70%)	13/23 kW	1,6-8 mm



## MÁSCARAS PARA SOLDADURA

**FILTRO TH2**

**NOVO**



COBERTURA LAVÁVEL RESISTENTE AO CALOR PARA UMA PROTEÇÃO COMPLETA

VELOCIDADE DUPLA DO FLUXO DE AR AJUSTÁVEL DE ACORDO COM AS CONDIÇÕES DE TRABALHO

VISUALIZAÇÃO DO ESTADO DA CARGA

ALARME SONORO PARA ASSINALAR A EXAUSTÃO DA CARGA OU ENTUPIMENTO DO FILTRO PARA GARANTIR A SEGURANÇA DO OPERADOR

**AIRLITE**

**800,00 €**  
CÓD. 721804210

- AUTOMÁTICA;
- VARIÁVEL 4/5 ÷ 8/9 ÷ 13 DIN;
- TIG ≥ 5A;
- CLASSE: 1/1/1/2;
- 4 SENSORES.

**FILTRO TH3**

**NOVO**



COBERTURA LAVÁVEL RESISTENTE AO CALOR PARA UMA PROTEÇÃO COMPLETA

VELOCIDADE DUPLA DO FLUXO DE AR AJUSTÁVEL DE ACORDO COM AS CONDIÇÕES DE TRABALHO

VISUALIZAÇÃO DO ESTADO DA CARGA

ALARME SONORO PARA ASSINALAR A EXAUSTÃO DA CARGA OU ENTUPIMENTO DO FILTRO PARA GARANTIR A SEGURANÇA DO OPERADOR

**AIR PRO GRANDVIEW**

**1 100,00 €**  
CÓD. 721804236

- AUTOMÁTICA;
- VARIÁVEL 4/4 ÷ 8/9 ÷ 13 DIN;
- TIG ≥ 5A;
- CLASSE: 1/1/1/1;
- 4 SENSORES.



**2**  
YEARS WARRANTY

**T-VIEW 180**

**360,00 €**  
CÓD. 721804097

- AUTOMÁTICA;
- VARIÁVEL 3/4 ÷ 8/8 ÷ 12 DIN;
- TIG ≥ 2A;
- CLASSE: 1/1/1/1;
- ÁREA DO VISOR 180°;
- COR REAL.



**2**  
YEARS WARRANTY

**VANTAGE GREY XXL**

**175,00 €**  
CÓD. 721802937

- AUTOMÁTICA;
- VARIÁVEL 4/5 ÷ 9/9 ÷ 13 DIN;
- TIG ≥ 2A;
- CLASSE: 1/1/1/2;
- VISOR DE GRANDES DIMENSÕES XXL;
- COR REAL.



**2**  
YEARS WARRANTY

**VANTAGE RED XL**

**120,00 €**  
CÓD. 721802936

- AUTOMÁTICA;
- VARIÁVEL 4/5 ÷ 9/9 ÷ 13 DIN;
- TIG ≥ 2A;
- CLASSE: 1/1/1/2;
- VISOR DE GRANDES DIMENSÕES XL;
- COR REAL.

## CORTE PLASMA



**SUPERIOR PLASMA 70**

**2 400,00 €**  
CÓD. 722816170



**SUPERIOR PLASMA 100**

**3 700,00 €**  
CÓD. 722816172



**SUPERIOR PLASMA 160**

**5 200,00 €**  
CÓD. 72200121



**inverter**



MANUAL & AUTOMATIC CUTTING

**Gouging**

MODELO	REGULAÇÃO SOLDADURA	FACTOR DE UTILIZAÇÃO	P. ABSORVIDA MÁX.	ESPESSURA MÁX. CORTE (FE)	CONSUMO AR
SUPERIOR PLASMA 70	20-70 A	70 A (30%)   50 A (60%)	8,5 kW	30 mm	200 l/min.
SUPERIOR PLASMA 100	30-100 A	100 A (30%)   75 A (60%)	13,5 kW	40 mm	290 l/min.
SUPERIOR PLASMA 160	30-160 A	150 A (30%)   120 A (60%)	25 kW	50 mm	290 l/min.

## MIG MAG



inverter

Wave

Active Synergy

AB PULSE

AB POP

ATC

ROOT-MIG

TIG LIFT

VRD

USB

WIRE FEEDER

4 ROLLS



**ELECTROMIG 330 WAVE**

2 850,00 €  
CÓD. 721816061

**ELECTROMIG 330 WAVE AQUA**

3 800,00 €  
CÓD. 721816062

**ELECTROMIG 430 WAVE**

3 450,00 €  
CÓD. 721816253

**ELECTROMIG 430 WAVE AQUA**

4 300,00 €  
CÓD. 721816254



inverter

MULTIPROCESS

MIG - MMA - TIG

ONE TOUCH

START-STOP

ATC

TIG LIFT

WIRE FEEDER

4 ROLLS

AQUA



**INVERPULSE 60.30**

5 900,00 €  
CÓD. 721816176

**INVERPULSE 60.40**

7 500,00 €  
CÓD. 721816179



MODELO	REGULAÇÃO SOLDADURA	FACTOR DE UTILIZAÇÃO	P. ABSORVIDA 60%/MÁX.	FIO UTILIZÁVEL
<b>ELECTROMIG 330 WAVE / AQUA</b>	20-300 A	270 A (30%) 205 A (60%)	6,5/9,0 kW	Aço 0,6-1,2 / Inox 0,8-1,2   Alumínio 0,8-1,2   Fluxado 0,8-1,2 / BZ 0,8-1,2
<b>ELECTROMIG 430 WAVE / AQUA</b>	20-400 A	400 A (30%) 270 A (60%)	9,5/16,5 kW	Aço 0,6-1,6 / Inox 0,8-1,6   Alumínio 0,8-1,6   Fluxado 1-1,2 / BZ 0,8-1,2
<b>INVERPULSE 60.30 AQUA</b>	20-400 A	400 A (30%) 270 A (60%)	9,4/16,5 kW	Aço 0,6-2 / Inox 0,8-2   Alumínio 0,8-1,6   Fluxado 1-2 / BZ 0,8-1,2
<b>INVERPULSE 60.40 AQUA</b>	10-500 A	500 A (40%) 400 A (60%)	15/23 kW	Aço 0,6-2,4 / Inox 0,8-2,4   Alumínio 0,8-1,6   Fluxado 1-2,4 / BZ 0,8-1,2

## TIG AC/DC



inverter

PULSE

EASY PULSE

THIN SPOT

AQUA

VRD



**SUPERIOR TIG 322 AC/DC HF LIFT AQUA**

5 400,00 €  
CÓD. 72101764

**SUPERIOR TIG 422 AC/DC HF LIFT AQUA**

5 800,00 €  
CÓD. 72101738

**FORNECIDOS COM:**

✓ Refrigerador GRA 4000 +  
✓ Trolley Mondial



MODELO	REGULAÇÃO SOLDADURA	FACTOR DE UTILIZAÇÃO	P. ABSORVIDA 60%/MÁX.
<b>SUPERIOR TIG 322 AC/DC AQUA</b>	5-270 A	270 A (40%) 215 A (60%)	7,0/10,0 kW
<b>SUPERIOR TIG 422 AC/DC AQUA</b>	5-350 A	350 A (35%) 250 A (60%)	8,0/14,0 kW

## CARREGADORES DE BATERIA



Doctor start

Pulse Tronic



**DOCTOR START 330**

545,00 €  
CÓD. 723829341

**DOCTOR START 630**

715,00 €  
CÓD. 723829342



12V 24V Wet Gel MF AGM Pb-Ca EFB

MODELO	POTÊNCIA CARGA/ARRANQUE	TENSÃO DE CARGA	CORRENTE DE CARGA AMP.	CORRENTE ARRANQUE MÁX. AMP
<b>DOCTOR START 330</b>	1/6,4 kW	12-24 V	45	300
<b>DOCTOR START 630</b>	2/10 kW	12-24 V	90	570



COMPRESSORES DE PARAFUSO | TRANSMISSÃO DIRETA | ESTRELA-TRIÂNGULO



**CUBE SD 710TA** ◀  
3 320,00 €  
CÓD. 10603370

**CUBE SD 1010TA** ◀  
3 570,00 €  
CÓD. 10603390

**CUBE SD 710-270F TA** ◀  
3 900,00 €  
CÓD. 10603450

**CUBE SD 710-270F ES TA** ◀  
5 050,00 €  
CÓD. 10603515



**CUBE SD 1010 - 270F TA** ◀  
4 100,00 €  
CÓD. 10603470

**CUBE SD 1010 - 270F ES TA** ◀  
5 250,00 €  
CÓD. 10603530

**CUBE SD 1010 - 500F ES TA** ◀  
5 450,00 €  
CÓD. 10603550

COMPRESSORES DE PARAFUSO | CORREIA

GAMA MICRO SE: PEQUENOS COMPRESSORES DE PARAFUSO PARA CONSUMOS CONTÍNUOS DE AR COMPRIMIDO

**MICRO SE 2.2-10 M 230V** ◀ **NOVO**  
2 760,00 €  
CÓD. 10610000

**MICRO SE 3.0-10** ◀  
2 750,00 €  
CÓD. 10610020

**MICRO SE 4.0-10** ◀  
2 810,00 €  
CÓD. 10610030



**MICRO SE 4.0-10-200** ◀  
3 330,00 €  
CÓD. 10610095

**MICRO SE 4.0-10-200 ES** ◀  
4 440,00 €  
CÓD. 10610155

**MICRO 4.0-10-200 ES** ◀  
4 710,00 €  
CÓD. 10610165



MODELO	Kw	HP	DÉBITO (l/min)	BAR	DEPÓSITO	dB(A)	DIMENSÕES (CxLxA) cm
CUBE SD 710 TA	5,5	7,5	705	10	-	68	65 x 58 x 80
CUBE SD 710-270F TA	5,5	7,5	705	10	270 l	68	120 x 60 x 150
CUBE SD 710-270F ES TA	5,5	7,5	705	10	270 l	68	120 x 60 x 150
CUBE SD 1010 TA	7,5	10	1050	10	-	67	65 x 58 x 80
CUBE SD 1010-270F TA	7,5	10	1050	10	270 l	67	120 x 60 x 150
CUBE SD 1010-270F ES TA	7,5	10	1050	10	270 l	67	120 x 60 x 150
CUBE SD 1010-500 F ES TA	7,5	10	1050	10	500 l	67	200 x 60 x 150
ES - VERSÕES COM SECADOR INTEGRADO   SE - VERSÕES SEM ESTRELA TRIÂNGULO							
<b>MICRO SE 2.2-10 M 230V</b> <b>NOVO</b>	2,2	3	240	10	-	58	60 x 48 x 76
<b>MICRO SE 3.0-10</b>	3	4	385	10	-	59	60 x 48 x 76
<b>MICRO SE 4.0-10</b>	4	5,5	485	10	-	60	60 x 48 x 76
<b>MICRO SE 4.0-10-200</b>	4	5,5	485	10	200l	60	144 x 51 x 128
<b>MICRO SE 4.0-10-200 ES</b>	4	5,5	485	10	200l	60	144 x 51 x 128
<b>MICRO 4.0-10-200 ES</b>	4	5,5	485	10	200l	60	144 x 51 x 128

SCROLL | ISENTO DE ÓLEO

**SCROLL OS 3,7-08** ◀  
CONSULTE-NOS  
CÓD. 10615000

**SCROLL OS 5,5-08** ◀  
CONSULTE-NOS  
CÓD. 10615005

**SCROLL OS 30-08** ◀  
CONSULTE-NOS  
CÓD. 10615020



**SCROLL OS 7,5-08-270 ES** ◀  
CONSULTE-NOS  
CÓD. 10615012

COM DEPÓSITO 270 lts E SECADOR



MODELO	Kw	HP	DÉBITO (l/min)	BAR	DEPÓSITO	dB(A)	DIMENSÕES (CxLxA) cm
SCROLL OS 3,7-08	3,7	5	420	8	-	62	80 x 57 x 85
SCROLL OS 5,5-08	5,5	7,5	620	8	-	68	90 x 65 x 85
SCROLL OS 30-08	30	40	3320	8	-	68	150 x 120 x 160
SCROLL OS 7,5-08-270 ES	7,5	10	830	8	270 l	67	149 x 65 x 142

TAMBÉM DISPONÍVEIS VERSÕES A 10 BAR

# PLUS

Compressores de parafuso | Correia | Estrela Triângulo ou com variador

PLUS 11-10

4 470,00 €

CÓD. 10610210

PLUS 15-10

4 960,00 €

CÓD. 10610225

PLUS 18,5-10

CONSULTE-NOS

CÓD. 10610435

PLUS 22-10

CONSULTE-NOS

CÓD. 10610450

PLUS 38-10 VS

CONSULTE-NOS

CÓD. 10610595

PLUS 56-10 VS

CONSULTE-NOS

CÓD. 10610755

PLUS 75-10 VS

CONSULTE-NOS

CÓD. 10610765



COM DEPÓSITO 270 lts E SECADOR

PLUS 11-10-270 ES

6 200,00 €

CÓD. 10610360

MODELO	Kw	HP	DÉBITO (l/min)	BAR	DEPÓSITO	dB(A)	DIMENSÕES (CxLxA) cm
PLUS 11-10	11	15	1500	10	-	69	80 x 65 x 98
PLUS 11-10-270 ES	11	15	1500	10	270	69	156 x 65 x 155
PLUS 15-10	15	20	1850	10	-	70	80 x 65 x 98
PLUS 18,5-10	18,5	25	2500	10	-	66	135 x 80 x 113
PLUS 22-10	22	30	3000	10	-	68	135 x 80 x 113
PLUS 38-10 VS	37	50	5200/2050	10	-	72	153 x 83 x 144
PLUS 56-10 VS	55	75	8300/3300	10	-	70	180 x 110 x 215
PLUS 75-10 VS	75	100	10500/4200	10	-	72	180 x 110 x 215

VS - VERSÕES COM VELOCIDADE VARIÁVEL

# K-MAX

Compressores de parafuso | Transmissão direta | Estrela Triângulo ou com variador

K MAX 7,5-10

3 950,00 €

CÓD. 10611010

K MAX 15-10

5 350,00 €

CÓD. 10611035

K MAX 18,5-10

CONSULTE-NOS

CÓD. 10611050

K MAX 45-10 VS

CONSULTE-NOS

CÓD. 10611795

K MAX 90-10 VS

CONSULTE-NOS

CÓD. 10611910



MODELO	Kw	HP	DÉBITO (l/min)	BAR	dB(A)	DIMENSÕES (CxLxA) cm
K-MAX 7,5-10	7,5	10	1050	10	62	80 x 65 x 85
K-MAX 15-10	15	20	2100	10	67	100 x 70 x 100
K-MAX 18,5-10	18,5	25	2600	10	62	133 x 80 x 137
K-MAX 45-10 VS	45	60	6700/2400	10	72	192 x 142 x 188
K-MAX 90-10 VS	90	125	13400/4800	10	70	256 x 166 x 223

VS - VERSÕES COM VARIADOR DE VELOCIDADE



SEMI-PROFISSIONAL | COAXIAL | MONOESTÁGIO | ISENTO DE ÓLEO

OILLESS



ENERGY 6 OL 195B 1,5 M  
143,00 €  
CÓD. 10510021

OILLESS



ENERGY 12 OL 195B 1,5 M  
164,00 €  
CÓD. 10510020

OILLESS



CIAO 25/1850 1,5M  
195,00 €  
CÓD. 10510015

MODELO	KW	HP	ASPIRAÇÃO (l/min)	BAR	RPM	DEPÓSITO	DIMENSÕES (CxLxA) cm
ENERGY 6 OL 195B 1,5M	1,1	1,5	180	8	3400	6l	36 x 32 x 35
ENERGY 12 OL 195B 1,5M	1,1	1,5	180	10	3400	12l	45 x 37 x 41
CIAO 25/1850 1,5M	1,1	1,5	179	8	2850	24l	57 x 26 x 59

M = MONOFÁSICO

COMPRESSORES PISTÃO INSONORIZADOS | PULSAR EVO

PROFISSIONAL | CORREIA

MONOESTÁGIO



MK102-100-2M  
1 590,00 €  
CÓD. 10504412

MK103-100-3M  
1 650,00 €  
CÓD. 10510189

BIESTÁGIO



BK114-270-5,5T  
2 740,00 €  
CÓD. 10504413

BK119-270-7,5T  
2 950,00 €  
CÓD. 10504415

BK120-500-10-SD T  
5 300,00 €  
CÓD. 10504440

BIESTÁGIO



BK120-10-SD T  
4 360,00 €  
CÓD. 10504443

BK119-7,5-APT  
2 930,00 €  
CÓD. 10504431

BK119-7,5-SD APT  
3 100,00 €  
CÓD. 10504430

BK120-10-SD APT  
4 430,00 €  
CÓD. 10504445

MODELO	KW	HP	ASPIRAÇÃO (l/min)	BAR	N.º CILINDROS	N.º ESTÁGIOS	RPM	DEPÓSITO	dB(A)
PULSAR EVO MK102 - 100 - 2M	1,5	2	235	10	2	1	1040	100l	65
PULSAR EVO MK103 - 100 - 3M	2,2	3	365	10	2	1	1370	100l	65
PULSAR EVO BK114 - 270 - 5,5T	4	5,5	580	10	2	2	1370	270l	64
PULSAR EVO BK119 - 270 - 7,5T	5,5	7,5	840	10	2	2	1250	270l	64
PULSAR EVO BK120 - 500 - 10 - SD T	7,5	10	1080	10	2	2	1100	500	64
PULSAR EVO BK120 - 10 - SD T	7,5	10	1080	10	2	2	1100	-	64
PULSAR EVO BK119 - 7,5 APT	5,5	7,5	705	14	2	2	1045	-	64
PULSAR EVO BK119 - 7,5 - SD APT	5,5	7,5	705	14	2	2	1045	-	64
PULSAR EVO BK120 - 10 - SD APT	7,5	10	900	14	2	2	920	-	64

M = MONOFÁSICO | T = TRIFÁSICO | SD = ESTRELA TRIÂNGULO | AP = ALTA PRESSÃO

SEMI-PROFISSIONAL | COAXIAL | MONOESTÁGIO

AMICO 2400-25 2M  
164,00 €  
CÓD. 10500004

AMICO 2400-50 2M  
204,00 €  
CÓD. 10500007



MODELO	KW	HP	ASPIRAÇÃO (l/min)	BAR	RPM	DEPÓSITO	DIMENSÕES (CxLxA) cm
AMICO 2400-25 2M	1,5	2	170	8	2850	24l	57 x 26 x 59
AMICO 2400-50 2M	1,5	2	170	8	2850	50l	77 x 31 x 65

M = MONOFÁSICO

PROFISSIONAL | COAXIAL | MONOESTÁGIO

SUPER TIGER 265 M  
349,00 €  
CÓD. 10503510



MODELO	KW	HP	ASPIRAÇÃO (l/min)	BAR	RPM	DEPÓSITO	DIMENSÕES (CxLxA) cm
SUPER TIGER 265-502 M	1,5	2	250	10	2850	50l	80 x 31 x 70

M = MONOFÁSICO

COMPRESSORES ISENTOS DE ÓLEO • COMPRESSORES DE PISTÃO INSONORIZADOS • COMPRESSORES DE PISTÃO COAXIAIS



MK 103-200 3M

920,00 €  
CÓD. 10510190

MK 102N-90 2M

539,00 €  
CÓD. 10510139

MK 103-200 4T

980,00 €  
CÓD. 10510195

MK 102N-90 2T

550,00 €  
CÓD. 10510141

MK 113-270 5,5T

1 170,00 €  
CÓD. 10510200



NOVO

MK 103-90V 3M

750,00 €  
CÓD. 10510035



B3800B/270 FT3 TD

1 630,00 €  
CÓD. 10511670

MODELO	KW	HP	ASPIRAÇÃO (l/min)	BAR	Nº CILINDROS	RPM	DEPÓSITO	DIMENSÕES (CxLxA) cm
MK 102N-90 2M	1,5	2	215	10	2	1375	90 l	103 x 44 x 85
MK 102N-90 2T	1,5	2	215	10	2	1375	90 l	103 x 44 x 85
MK 103-90 V 3M	2,2	3	365	10	2	1375	90 l	61 x 50 x 113
MK 103-200 3M	2,2	3	365	10	2	1375	200 l	160 x 52 x 105
MK 103-200 4T	3	4	395	10	2	1490	200 l	160 x 52 x 119
MK 113-270-5,5T	4	5,5	556	10	2	1445	270 l	164 x 56 x 119
B3800B/270 FT3 TD	2,2 + 2,2	3 + 3	780	10	2+2	1100	270 l	164 x 56 x 119

M = MONOFÁSICO | T = TRIFÁSICO



BK 114/270F 5,5T

1 340,00 €  
CÓD. 10503590

BK 119/270F 7,5T

1 810,00 €  
CÓD. 10503594

BK 119/500F 7,5T

2 000,00 €  
CÓD. 10503595

BK 120/270F 10 SD T

2 730,00 €  
CÓD. 10503602

NOVO

QUADRO DE ARRANQUE  
TEMPORIZADO DAS CABEÇAS - DE SÉRIE



BKT 114/500F 11T

3 330,00 €  
CÓD. 10503620

BKT 119/500F 15T

3 650,00 €  
CÓD. 10503625

BKT 120/900F 20T

7 050,00 €  
CÓD. 10503626

NOVO

NOVO



BK 119/500F 7,5T APT

2 330,00 €  
CÓD. 10503600

BK 120/500F 10 SD APT

3 480,00 €  
CÓD. 10503603

NOVO

MODELO	KW	HP	ASPIRAÇÃO (l/min)	BAR	Nº CILINDROS	RPM	DEPÓSITO	DIMENSÕES (CxLxA) cm
BK 114/270F 5,5T	4	5,5	580	10	2	1370	270 l	164 x 56 x 132
BK 119/270F 7,5T	5,6	7,5	840	10	2	1250	270 l	164 x 56 x 133
BK 119/500F 7,5T	5,6	7,5	840	10	2	1250	500 l	201 x 65 x 133
BK 120/270F 10 SD T	7,5	10	1080	10	2	1100	270 l	164 x 56 x 134
BKT 114/500F 11T	4 + 4	5,5 + 5,5	1160	10	2 + 2	1370	500 l	201 x 56 x 133
BKT 119/500F 15T	5,5 + 5,5	7,5 + 7,5	1680	10	2 + 2	1250	500 l	201 x 65 x 133
BKT 120/900F 20T	7,5 + 7,5	10 + 10	2160	10	2 + 2	1100	900 l	227 x 86 x 168
BK 119/500F 7,5T APT	5,6	7,5	705	14	2	1045	500 l	201 x 65 x 133
BK 120/500F 10 SD APT	7,5	10	900	14	2	920	500 l	201 x 65 x 140

T = TRIFÁSICO | SD = ESTRELA TRIÂNGULO | AP = ALTA PRESSÃO

## PROFISSIONAL | MOTOR A GASOLINA



MK 113-100-9S

2 260,00 €  
CÓD. 10504910

BK 119/100 9S AP

2 760,00 €  
CÓD. 10504930



MODELO	KW	HP	ASPIRAÇÃO (l/min)	BAR	RPM	DEPÓSITO	DIMENSÕES (CxLxA) cm
MK 113-100-9S	6,7	9	556	10	1445	100 l	114 x 61 x 120
BK 119/100 9S AP	6,7	9	642	14	960	100 l	114 x 61 x 120

TAMBÉM DISPONÍVEIS VERSÕES COM MOTORES A DIESEL | AP = ALTA PRESSÃO

## CONSTRUÇÃO | COAXIAL | MONOESTÁGIO

BUILDPAIR W402 M

1 090,00 €  
CÓD. 10504480

BUILDPAIR W592 M

1 820,00 €  
CÓD. 10504500



MODELO	KW	HP	ASPIRAÇÃO (l/min)	BAR	RPM	DEPÓSITO	DIMENSÕES (CxLxA) cm
BUILDPAIR W402 M	2,2	3	400	10	2850	18 l	64 x 64 x 59
BUILDPAIR W592 M	3	4	590	10	1420	20 l	82 x 55 x 89

M = MONOFÁSICO

## TRATAMENTO DE AR

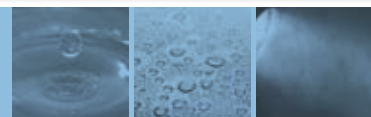

## INDÚSTRIAL | SECADORES

MONOFÁSICOS 230 V



CÓDIGO	MODELO	KW	l/min	BAR	DIMENSÕES (CxLxA) cm	PESO Kg	PREÇO
10600620	RD9	0,19	900	16	22 X 56 X 46	24	885,00 €
10600635	RD11	0,21	1.100	16	22 X 56 X 46	25	920,00 €
10600645	RD 17	0,28	1.700	16	22 X 56 X 46	27	965,00 €
10600665	RD 25.A	0,39	2.500	14	36 X 43 X 77	35	1 200,00 €
10600666	RD 32.A	0,48	3.200	14	36 X 43 X 77	40	1 520,00 €
10600667	RD 43.A	0,71	4.300	14	53,5 X 58 X 91	43	1 840,00 €
10600668	RD 52.A	0,72	5.200	14	53,5 X 58 X 91	44	2 050,00 €
10600669	RD 63.A	0,82	6.300	14	53,5 X 58 X 91	54	2 510,00 €
10600670	RD 80.A	0,71	8000	14	53,5 x 58 x 91	56	2 910,00 €
10600671	RD 105.A	0,92	10.500	14	55,5 x 62,5 x 97,5	94	4 110,00 €
10600672	RD 135.A	1,40	13.500	14	55,5 x 62,5 x 97,5	96	5 600,00 €
10600673	RD 168.A	1,50	16.800	14	66,5 x 72,5 x 110,5	144	5 900,00 €

## DEPÓSITOS | VERTICAIS

INCLUI:

- VÁLVULA DE SEGURANÇA CERTIFICADA;
- MANÔMETRO;
- SAÍDAS DE 1";
- TORNEIRA DE PURGA.

270L - 11 BAR

356,00 €  
CÓD. 10600545

200L AP - 15 BAR

446,00 €  
CÓD. 10600577



## SEPARADORES | ÁGUA-ÓLEO



CÓDIGO	MODELO	l/min.	m³/h	c.f.m	G	PREÇO
10602861	EW20	2000	120	70	1/2"	121,00 €
10602866	EW30	3000	180	105	1/2"	325,00 €
10602871	EW70	7000	420	245	1/2"	555,00 €
10602875	EW150	15000	900	526	1/2"	1 010,00 €

## SEPARADORES DE CONDENSADOS



Temperatura de funcionamento recomendada	80 °C
Temperatura de funcionamento mínima recomendada	1,5 °C
Perda de pressão típica em débito nominal	50 mbar
Pressão máxima de funcionamento	16 barg

CÓDIGO	MODELO	l/min.	m³/h	c.f.m	BAR	p.s.i.	G	Ø x H (cm)	PREÇO
10602822	WS20	1667	100	59	16	232	1/2"	10 x 26	97,00 €
10602826	WS35	3333	200	118	16	232	3/4"	12 x 28	106,00 €
10602830	WS50	5000	300	176	16	232	1"	12 x 28	135,00 €
10602836	WS100	10.000	600	353	16	232	1 1/2"	12 x 30	146,00 €
10602838	WS210	20.000	1200	706	16	232	2"	16 x 48	222,00 €

## PURGAS | CONDENSADOS



T1

PURGA DE CONDENSADOS AUTOMÁTICA COM TEMPORIZADOR T1, INDICADO PARA FILTROS E PEQUENOS COMPRESSORES.

T2

PURGA DE CONDENSADOS AUTOMÁTICA COM TEMPORIZADOR DUPLO, COM FILTRO DE PROTEÇÃO EM INOX E VÁLVULA DE ESFERA G 1/2", INDICADO PARA DEPÓSITOS.

Auto-Drain 950

PURGA DE CONDENSADOS ELETRÔNICA DE NÍVEL MÍNIMO, PERDAS DE AR REDUZIDAS, INDICADA PARA DEPÓSITOS.

CÓDIGO	MODELO	l/min	BAR	G	PREÇO
10602795	T1	10.000	16	1/8"	75,50 €
10602797	T2	40.000	16	1/4"	75,50 €
10602801	AUTO-DRAIN 950	60.000	16	3/8"	126,00 €

# SEQUÊNCIA DE MONTAGEM



## FILTROS

### QM GRAU DE FILTRAGEM: 5 MICRON

DEVE SER SEMPRE INSTALADO ANTES DO SECADOR. LONGA VIDA ÚTIL E EXCELENTE RESISTÊNCIA AO CALOR E ABRASÃO FAZEM DESTA FILTRO O IDEAL PARA A PROTEÇÃO INICIAL DE UM SISTEMA DE AR COMPRIMIDO.

CÓDIGO	MODELO	l/min.	c.f.m	BAR	G	Ø x H (cm)	PREÇO
10600866	QM10	833	30	16	3/8"	10 x 22	127,00 €
10600876	QM18	1667	59	16	1/2"	10 x 25	143,00 €
10600881	QM30	2500	88	16	3/4"	12 x 29	163,00 €
10600891	QM34	3333	118	16	3/4"	12 x 36	174,00 €
10600901	QM50	5000	176	16	1" 1/4	12 x 45	186,00 €
10600911	QM72	8333	294	16	1" 1/4	12 x 48	248,00 €
10600920	QM95	10.000	353	16	1" 1/2	16 x 62	331,00 €
10600930	QM125	14.183	500	16	2"	16 x 62	364,00 €
10600935	QM165	20.167	712	16	2"	16 x 69	394,00 €

### PM GRAU DE FILTRAGEM: 1 MICRON, + ÓLEO RESIDUAL 0,5 mg/m<sup>3</sup>

DEVE SER INSTALADO DEPOIS DO SECADOR OU DO FILTRO QM. ESTE TIPO DE FILTRO OBRIGA AS PARTÍCULAS DE LÍQUIDO OLEOSO A COLIDIREM ENTRE SI FORMANDO GOTAS MAIORES E NÃO AS DEIXANDO PASSAR.

CÓDIGO	MODELO	l/min.	c.f.m	BAR	G	Ø x H (cm)	PREÇO
10600963	PM10	833	30	16	3/8"	10 x 22	130,00 €
10600971	PM18	1667	59	16	1/2"	10 x 25	149,00 €
10600981	PM30	2500	88	16	3/4"	12 x 29	171,00 €
10600991	PM34	3333	118	16	3/4"	12 x 36	187,00 €
10601001	PM50	5000	176	16	1" 1/4	12 x 45	198,00 €
10601011	PM72	8333	294	16	1" 1/4	12 x 48	286,00 €
10601020	PM95	10.000	353	16	1" 1/2	16 x 62	336,00 €
10601031	PM125	14.183	500	16	2"	16 x 62	383,00 €
10601036	PM165	20.167	712	16	2"	16 x 69	407,00 €

### HM GRAU DE FILTRAGEM: 0,01 MICRON, + ÓLEO RESIDUAL 0,01 mg/m<sup>3</sup>

A INSTALAR DEPOIS DOS FILTROS QM E PM. ESTE FILTRO DIFERE DA GAMA PM APENAS NO QUE RESPEITA AO GRAU DE FILTRAGEM E PERMITE OBTER AR COM UM CONTEÚDO DE ÓLEO RESIDUAL DE APENAS 0,01 mg/m<sup>3</sup>.

CÓDIGO	MODELO	l/min.	c.f.m	BAR	G	Ø x H (cm)	PREÇO
10601061	HM10	833	30	16	3/8"	10 x 22	130,00 €
10601071	HM18	1667	59	16	1/2"	10 x 25	149,00 €
10601081	HM30	2500	88	16	3/4"	12 x 29	171,00 €
10601091	HM34	3333	118	16	3/4"	12 x 36	187,00 €
10601100	HM50	5000	176	16	1" 1/4	12 x 45	198,00 €
10601106	HM72	8333	294	16	1" 1/4	12 x 48	286,00 €
10601121	HM95	10.000	353	16	1" 1/2	16 x 62	336,00 €
10601130	HM125	14.183	500	16	2"	16 x 62	383,00 €
10601136	HM165	20.167	712	16	2"	16 x 69	407,00 €

### CM ÓLEO RESIDUAL: 0,003 mg/m<sup>3</sup>, + ODORES E VAPORES DE ÓLEO

A INSTALAR DEPOIS DO FILTRO HM. PARA APLICAÇÕES QUE REQUEREM AR SEM ÓLEO, VAPORES OU ODORES, O FILTRO DE CARBONO ATIVO ELIMINA ODORES E VAPORES ATRAVÉS DE ADSORÇÃO.

CÓDIGO	MODELO	l/min.	c.f.m	BAR	G	Ø x H (cm)	PREÇO
10601311	CM10	833	30	16	3/8"	10 x 22	130,00 €
10601320	CM18	1667	59	16	1/2"	10 x 25	149,00 €
10601335	CM30	2500	88	16	3/4"	12 x 29	171,00 €
10601341	CM34	3333	118	16	3/4"	12 x 36	187,00 €
10601351	CM50	5000	176	16	1" 1/4	12 x 45	198,00 €
10601370	CM72	8333	294	16	1" 1/4	12 x 48	286,00 €
10601381	CM95	10.000	353	16	1" 1/2	16 x 62	336,00 €
10601385	CM125	14.183	500	16	2"	16 x 62	383,00 €
10601391	CM165	20.167	712	16	2"	16 x 69	407,00 €



## FILTROS | REGULADORES | LUBRIFICADORES



### FILTRO 20 MICRON

COM PROTEÇÃO EXTERNA E SEM MANÔMETRO

CÓDIGO	MODELO	CAPACIDADE FILTRAGEM MICRON	PREÇO
11100030	F 1/4"	20	14,10 €
11100032	F 3/8"	20	17,20 €
11100040	F 1/2"	20	24,00 €
11100045	F 1"	20	73,50 €



### REGULADOR

COM MANÔMETRO

CÓDIGO	MODELO	REGULAÇÃO (BAR)	PREÇO
11100300	R 1/4"	0-8	21,30 €
11100304	R 3/8"	0-8	28,60 €
11100310	R 1/2"	0-8	34,60 €
11100350	R 1"	0-8	125,00 €



### FILTRO REGULADOR

COM PROTEÇÃO EXTERNA E MANÔMETRO

CÓDIGO	MODELO	REGULAÇÃO (BAR)	PREÇO
11100080	FR 1/4"	0-8	26,80 €
11100090	FR 3/8"	0-8	35,30 €
11100105	FR 1/2"	0-8	45,90 €
11100108	FR 1"	0-8	152,00 €



### MICRO FILTRO 0,01 MICRON

COM PROTEÇÃO EXTERNA E SEM MANÔMETRO

CÓDIGO	MODELO	CAPACIDADE FILTRAGEM MICRON	PREÇO
11100050	MF 1/4"	0,01	39,30 €
11100052	MF 3/8"	0,01	41,90 €
11100056	MF 1/2"	0,01	47,50 €
11100058	MF 3/4"	0,01	71,50 €



### LUBRIFICADOR

COM PROTEÇÃO EXTERNA E SEM MANÔMETRO

CÓDIGO	MODELO	PRESSÃO MÁXIMA (BAR)	PREÇO
11100215	L 1/4"	12,5	15,30 €
11100220	L 3/8"	12,5	20,50 €
11100230	L 1/2"	12,5	27,00 €
11100250	L 1"	12,5	76,00 €



### FILTRO REGULADOR COM LUBRIFICADOR

COM PROTEÇÃO EXTERNA E MANÔMETRO

CÓDIGO	MODELO	REGULAÇÃO (BAR)	PREÇO
11100140	FR+L 1/4"	0-8	55,00 €
11100150	FR+L 3/8"	0-8	69,00 €
11100160	FR+L 1/2"	0-8	87,50 €
11100200	FR+L 1"	0-8	242,00 €



### MANÔMETRO

CÓDIGO	DIÂMETRO mm	MEDIDA	BAR	PREÇO
11100800	40	1/8"	0-12	5,50 €
11100810	50	1/8"	0-12	5,90 €
11100820	50	1/4"	0-12	7,30 €

## PISTOLAS DE PINTURA

### SÉRIE 10000

#### DESEMPENHO SUPERIOR

- NOVO CONJUNTO BICO AISI 303 E AGULHA EM AÇO INOX + ESPALHADOR EM LATÃO NIQUELADO;
- DESIGN MELHORADO E PESO REDUZIDO;
- CORPO EM ALUMÍNIO NIQUELADO;
- VEDANTES AUTOLUBRIFICANTES E AJUSTÁVEIS EM PTFE (TEFLON).

#### 10011 HTE

**134,00 €**

CÓD. 11506600/02/04/06/08/10

- RESERVATÓRIO SUPERIOR: NYLON 680CC;
- PRESSÃO DE SERVIÇO: 2,0 - 2,5 BAR;
- CONSUMO DE AR: 220 - 260 l/min;
- BICO: 1,3 - 1,5 - 1,7 - 1,9 - 2,2 - 2,5.



#### 10011 HVLP

**145,00 €**

CÓD. 11506650/52/54/56/58/60

- RESERVATÓRIO SUPERIOR: NYLON 680CC;
- PRESSÃO DE SERVIÇO: 2,0 BAR;
- CONSUMO DE AR: 230 l/min;
- BICO: 1,3 - 1,5 - 1,7 - 1,9 - 2,2 - 2,5.



#### 10010 HTE

**161,00 €**

CÓD. 11501750/52/54/56/58

- AUTOCLAVE;
- RESERVATÓRIO INFERIOR: ALUMÍNIO 1000CC;
- PRESSÃO DE SERVIÇO: 2,0 - 2,5 BAR;
- CONSUMO DE AR: 220 - 260 l/min;
- BICO: 1,3 - 1,5 - 1,7 - 1,9 - 2,2.



#### 10010 HVLP

**177,00 €**

CÓD. 11502070/72/74/76/78

- AUTOCLAVE;
- RESERVATÓRIO INFERIOR: ALUMÍNIO 1000CC;
- PRESSÃO DE SERVIÇO: 2,0 BAR;
- CONSUMO DE AR: 230 l/min;
- BICO: 1,3 - 1,5 - 1,7 - 1,9 - 2,2.



### SÉRIE 6000

#### ELEVADA PERFORMANCE

BICO HT, ELEVADA CAPACIDADE DE PULVERIZAÇÃO E RESISTÊNCIA A TODO O TIPO DE SOLVENTES.

#### 6011 HTE - 470

**70,00 €**

CÓD. 11502140/45/50/55/60/65/70

- RESERVATÓRIO SUPERIOR: NYLON 680 CC;
- PRESSÃO DE SERVIÇO: 2,5 - 3,0 BAR;
- CONSUMO DE AR: 180 - 220 l/min;
- BICO: 1,2-1,4-1,7-1,9-2,2-2,5-3,0.



#### 6010 HTE - 475

**92,00 €**

CÓD. 11502090/95/100/105/110/115/120

- AUTOCLAVE;
- RESERVATÓRIO INFERIOR: ALUMÍNIO 1000 CC;
- PRESSÃO DE SERVIÇO: 2,5 - 3,0 BAR;
- CONSUMO DE AR: 220 - 240 l/min;
- BICO: 1,2-1,4-1,7-1,9-2,2-2,5-3,0.



### SÉRIE UR/PLUS

#### EXCELENTE RELAÇÃO QUALIDADE/PREÇO

#### UR/S PLUS - 273

**37,70 €**

CÓD. 11505000/05/10/15/20/25/30/40

- RESERVATÓRIO SUPERIOR: NYLON 680 CC;
- PRESSÃO DE SERVIÇO: 3,0 - 3,5 BAR;
- CONSUMO DE AR: 200 - 350 l/min;
- BICO: 1,2-1,4-1,7-1,8-1,9-2,2-2,5-3,0.



#### UR/PLUS - 272

**49,50 €**

CÓD. 11500900/05/10/15/20/25/30/35

- AUTOCLAVE;
- RESERVATÓRIO INFERIOR: LATÃO 1000 CC;
- PRESSÃO DE SERVIÇO: 3,0 - 3,5 BAR;
- CONSUMO DE AR: 200 - 350 l/min;
- BICO: 1,2-1,4-1,7-1,8-1,9-2,2-2,5-3,0.



### SÉRIE RD

#### RD 36617

**160,00 €**

CÓD. 11501150

- BICO GIRATÓRIO 360° PARA PINTURA LATERAL;
- PRESSÃO DE SERVIÇO: 3,0 - 4,0 BAR;
- CONSUMO DE AR: 130 - 200 l/min;
- BICO: 1,7.



### SÉRIE ES | ES/RV | RE

#### PEQUENAS SUPERFÍCIES

#### ES 330

**61,50 €**

CÓD. 11503000

- BICO: 0,3

- RESERVATÓRIO SUPERIOR: NYLON 250 CC;
- PRESSÃO DE SERVIÇO: 1,0 - 3,5 BAR;
- CONSUMO DE AR: 30 - 60 l/min.



#### ES 330

**54,50 €**

CÓD. 11503005/07/10

- BICO: 0,5-0,7-1,0

#### ES/RV 340

**56,50 €**

CÓD. 11503085/86/88/89

- RESERVATÓRIO SUPERIOR: NYLON 250 CC;
- PRESSÃO DE SERVIÇO: 1,0 - 3,5 BAR;
- CONSUMO DE AR: 30 - 60 l/min;
- BICO: 0,5 - 0,7 - 1,0 - 1,2.



### SÉRIE PRIMA

#### LINHA HOBBY

#### PRIMA 296

**23,50 €**

CÓD. 11500434

- RESERVATÓRIO SUPERIOR: NYLON 680 CC;
- PRESSÃO DE SERVIÇO: 2,0 - 3,5 BAR;
- CONSUMO DE AR: 180 - 280 l/min;
- BICO: 1,7.



#### GRAPHIQUE

**147,00 €**

CÓD. 11508100

#### RIGOR E PRECISÃO

RESERVATÓRIO DUPLA:

- ALUMÍNIO ANODIZADO 4 CC;
- VIDRO 20 CC;
- ESPIGA PARA TUBO Ø 4X6;
- CHAVE DE SERVIÇO;
- SUPORTE/APOIO;
- PRESSÃO DE SERVIÇO: 0,5-3,5 BAR;
- CONSUMO DE AR: 10-25 l/min.



#### RE 450

**33,70 €**

CÓD. 11503300

- BICO: 0,3

- RESERVATÓRIO SUPERIOR: NYLON 250 CC;
- PRESSÃO DE SERVIÇO: 1,0 - 3,5 BAR;
- CONSUMO DE AR: 30 - 60 l/min.

#### RE 450

**27,10 €**

CÓD. 11503305/10/15/20

- BICO: 0,5 - 0,7 - 1,0 - 1,2



#### PRIMA 295

**23,90 €**

CÓD. 11500424

- RESERVATÓRIO INFERIOR: 1000 CC;
- PRESSÃO DE SERVIÇO: 2,0 - 3,5 BAR;
- CONSUMO DE AR: 180 - 280 l/min;
- BICO: 1,7.



## KIT'S MULTIUSOS

### ESA KIT 50516

37,10 €

CÓD. 11508501

#### INCLUI:

- PISTOLA DE PINTURA PRIMA;
- SOPRADOR MOD. PA/4N;
- PISTOLA DE LAVAGEM PARA NAFTA;
- PISTOLA AR/ÁGUA;
- PUNHO DE ENCHER PNEUS;
- TUBO ESPIRAL COM TERMINAIS.



### SEKUR KIT/1 BLISTER

40,00 €

CÓD. 11508500

#### INCLUI:

- PISTOLA DE PINTURA UR/PLUS Ø1,4;
- PISTOLA DE LAVAGEM NE;
- PUNHO DE ENCHER PNEUS PG/S;
- SOPRADOR PA/4N;
- TUBO ESPIRAL COM TERMINAIS.



## SOPRADORES

PRESSÃO DE SERVIÇO: 1,0 - 6,0 BAR



### PROFI - 50000

9,50 €

CÓD. 11512000

- REGULAÇÃO AJUSTÁVEL DO FLUXO;
- PONTA LONGA.



### PROFI - 50006

11,50 €

CÓD. 11512022

- NÍVEL SONORO INFERIOR A 80 dB<sub>A</sub>, CONFORME NORMAS CE;
- REGULAÇÃO AJUSTÁVEL DO FLUXO;
- PONTA LONGA.



### PA - 50080

4,02 €

CÓD. 11512061

- Peso: 200g.



### PA/L - 50081

5,70 €

CÓD. 11512071

- PONTA: 150 mm;
- Peso: 250g.



### PA/4N 50047

4,03 €

CÓD. 11512110

- Peso: 190g.



### PA/4NL 50048

6,00 €

CÓD. 11512120

- Peso: 200g.



### PA/6 - 50065

6,40 €

CÓD. 11512100

- REGULAÇÃO AJUSTÁVEL DO FLUXO;
- CORPO NIQUELADO COM REVESTIMENTO DE BORRACHA MACIA "SOFT-TOUCH";
- PONTA CURTA.



### PA/6CV 50068

11,80 €

CÓD. 11512080

- BICO COM VENTURI - GRANDE FLUXO;
- Peso: 271g.



### PA/6L 50066

8,70 €

CÓD. 11512102

- PONTA: 150mm;
- Peso: 254g.



### PA/6LL 50067

12,10 €

CÓD. 11512125

- PONTA: 300mm;
- Peso: 274g.

### SOFT 50026

8,20 €

CÓD. 11512040

- DIMENSÕES 105 x 25mm;
- VÁLVULA DE FLUXO DISTRIBUIÇÃO PROGRESSIVA;
- LIGAÇÃO: M1/4";
- TUBO ESPIRAL 4m.



## PISTOLAS PARA OUTRAS APLICAÇÕES

### LAVAGEM

#### N4/S 50172

22,70 €

CÓD. 11514572

- MODELO PROFISSIONAL;
- CORPO E COPO EM ALUMÍNIO, 1000 CC;
- BICO ATOMIZADOR AJUSTÁVEL;
- PRESSÃO DE TRABALHO: 2,0 - 8,0 BAR.



#### NE 50085

11,50 €

CÓD. 11514551

- VERSÃO EM ALUMÍNIO, COPO EM LATÃO, 1000 CC;
- BICO ATOMIZADOR AJUSTÁVEL.



#### NE/S 50086

14,00 €

CÓD. 11514521

- RESERVATÓRIO TIPO BAIONETA COM FECHO DE ROSCA: 1000 CC ALUMÍNIO;
- BICO ATOMIZADOR AJUSTÁVEL;
- PRESSÃO DE TRABALHO: 2,0 - 8,0 BAR.



### MASSA

#### GR/E 62006/B

42,30 €

CÓD. 11515995

- PISTOLA DE LUBRIFICAÇÃO DE ALTA PRESSÃO PARA CARTUCHOS 400 CC Ø 53;
- CORPO EM ALUMÍNIO POLIDO;
- PRESSÃO DE TRABALHO: 2,0 - 10,0 BAR.



#### HYDROJET 50160

18,00 €

CÓD. 11514000

- PISTOLA MISTURADORA DE LÍQUIDOS COM AR COMPRIMIDO;
- CORPO: HOSFORM C<sup>2</sup>;
- LIGAÇÃO DE LÍQUIDOS: ESPIGA PARA TUBO Ø INTERNO 12mm;
- PRESSÃO DE SERVIÇO: 1,0 - 6,0 BAR;
- Peso: 440g.



#### LA 50165

40,10 €

CÓD. 11514500

- PISTOLA PARA MISTURA DE LÍQUIDOS COM AR COMPRIMIDO;
- CORPO: LATÃO NIQUELADO;
- LIGAÇÃO DE LÍQUIDOS: ESPIGA PARA TUBO Ø INTERNO 12mm;
- PRESSÃO DE SERVIÇO: 4,0 - 8,0 BAR;
- Peso: 950g.



#### JATO DE AREIA

#### PS/E 50090

18,10 €

CÓD. 11515111

- ADEQUADA PARA PEQUENAS E MÉDIAS SUPERFÍCIES, TUBO 2m Ø 8x13mm;
- BICO CEMENTADO.



#### PS 50210

70,50 €

CÓD. 11515500

- ADEQUADA PARA GRANDES SUPERFÍCIES, TUBO 2m Ø 16x22mm;
- BICO CEMENTADO.



## APLICAÇÃO DE ISOLANTES E ANTI-CORROSIVOS

**NOVO**  
AR 50243

41,30 €  
CÓD. 11515700

- PISTOLA PARA APLICAÇÃO DE PRODUTOS DE ISOLAMENTO ACÚSTICO DE 1 OU 2 COMPONENTES PRÉ MISTURADOS INCLUINDO À BASE DE POLIURETANO;
- RESERVATÓRIO INFERIOR TIPO BAIONETA;
- CORPO EM METAL NIQUELADO POLIDO COM PUNHO DE BORRACHA ÁSTURO MEC;
- RESERVATÓRIO 1000 CC;
- PRESSÃO DE TRABALHO: 2,0 - 5,0 BAR.



TS/N 50247

13,40 €  
CÓD. 11515865

- PISTOLA PARA APLICAÇÃO DE PRODUTOS DE ISOLAMENTO PRÉ-MISTURADOS INCLUINDO COMPOSTOS À BASE DE POLIURETANO A GRANEL;
- CORPO EM NYLON;
- PRESSÃO DE TRABALHO: 2.0 - 5.0 BAR.



TS/E 50095

10,80 €  
CÓD. 11515851

- PISTOLA PARA APLICAÇÃO DE PRODUTOS DE ISOLAMENTO MONOCOMPONENTE;
- CORPO: ALUMÍNIO COM CONECTOR DESTACÁVEL EM HOSTAFORM C<sup>2</sup>;
- PRESSÃO DE SERVIÇO: 2.0 - 5.0 BAR.



TS 50244

27,80 €  
CÓD. 11515860

- PISTOLA PARA APLICAÇÃO DE PRODUTOS DE ISOLAMENTO INCLUINDO COMPOSTOS À BASE DE POLIURETANO E CERAS DE PROTEÇÃO EM LATAS DE 1lit;
- CORPO: METAL NIQUELADO POLIDO;
- PRESSÃO DE SERVIÇO: 2.0 - 5.0 BAR.



## REGULADORES DE AR

90105

25,60 €  
CÓD. 11510518

- REGULADOR DO FLUXO DE AR COM MANÓMETRO DE VIDRO;
- MANÓMETRO: 0 - 10 BAR;
- ENTRADA DE AR: 1/4" U.



90106

10,50 €  
CÓD. 11510520

- REGULADOR DO FLUXO DE AR SEM MANÓMETRO;
- ENTRADA DE AR: 1/4" U.



## PUNHOS DE ENCHER PNEUS

PG/S 50106

17,20 €  
CÓD. 11513004

- EQUIPADO COM MANÓMETRO DE PRESSÃO Ø 63 mm, VÁLVULA DE SEGURANÇA;
- CORPO EM NYLON.



PG/G PRO 50182

44,70 €  
CÓD. 11513405

- MODELO PROFISSIONAL, EQUIPADO COM MANÓMETRO DE PRESSÃO Ø 80 mm E VÁLVULA DE SEGURANÇA.



PG/S CEE/OM 50108/O

24,20 €  
CÓD. 11513011

- CARACTERÍSTICAS IDÊNTICAS AO MODELO ANTERIOR COM HOMOLOGAÇÃO CE.



PG/G PRO 50183

54,50 €  
CÓD. 11513410

- EQUIPADO COM MANÓMETRO DE PRESSÃO Ø 80 mm, VÁLVULA DE SEGURANÇA;
- MODELO PROFISSIONAL, ADEQUADO PARA RODADOS DUPLOS.



PG/SG CEE/OM 50109/O

33,50 €  
CÓD. 11513013

- CARACTERÍSTICAS IDÊNTICAS AO MODELO ANTERIOR COM HOMOLOGAÇÃO CE E ADEQUADO PARA RODADOS DUPLOS.



## PISTOLA DE ESPUMA

PSP 50246

24,60 €  
CÓD. 11515880

- PISTOLA PARA APLICAÇÃO DE ESPUMA DE POLIURETANO;
- CORPO EM LATÃO NIQUELADO;
- ADAPTADOR UNIVERSAL;
- APLICADOR 300 mm.



## BALDE DE PINTURA PRESSURIZADO

SSP 5 - 90015

399,00 €  
CÓD. 11508895

- FORNECIDO COM PISTOLA DE PINTURA 6010/SP HTE Ø1,2 (47712) E TUBO DE 7m (90032);
- AÇO INOX;
- SAÍDA: M 1/4";
- DEPÓSITO: 9 l.



## TUBOS PARA AR COMPRIMIDO

NYLON

- TUBO EM NYLON REVESTIDO A PLÁSTICO;
- PRESSÃO MÁX.: 25 BAR.



CÓDIGO	MODELO	Ø Int. x Ext.	COMPRIMENTO	PREÇO
11540100	60107	6 x 8 mm	10 m	11,10 €
11540110	60108	6 x 8 mm	15 m	16,60 €
11540112	60109	6 x 8 mm	30 m	32,40 €
11540120	60113	8 x 10 mm	15 m	21,30 €
11540130	60118	10 x 12 mm	15 m	16,10 €

TUBO DE BORRACHA

- TUBO DIREITO - ROLOS 100 m;
- PRESSÃO MÁX.: 20 BAR.



CÓDIGO	MODELO	Ø Int. x Ext.	COMPRIMENTO	PREÇO/m
11540240	60320	6 x 14 mm	100 m	1,57 €
11540250	60321	8 x 17 mm	100 m	2,38 €

RILSAN

- TUBO DIREITO RILSAN - ROLOS 100 m;
- PRESSÃO MÁX.: 20 BAR.



CÓDIGO	MODELO	Ø Int. x Ext.	COMPRIMENTO	PREÇO/m
11540260	60326	4 x 6 mm	100 m	1,00 €
11540270	60327	6 x 8 mm	100 m	1,33 €
11540280	60328	8 x 10 mm	100 m	1,78 €
11540290	60329	10 x 12 mm	100 m	2,17 €

PVC

PVC 20 BAR

1,08 €  
CÓD. 11540300

- TUBO TRANSPARENTE EM PVC PLASTIFICADO - ROLOS 100 m;
- PRESSÃO MÁX.: 20 BAR;
- DIÂMETRO INTERNO 8 mm - EXTERNO 13 mm.



**BALANCEADORES**
**OPSB 01**
**32,60 €**  
 Cód. 75205500

 • OPSB 01  
 CAP. 0,5 - 1,0 kg

**OPSB 02**
**32,60 €**  
 Cód. 75205501

 • OPSB 02  
 CAP. 1,0 - 2,0 kg

**OPSB 03**
**32,60 €**  
 Cód. 75205502

 • OPSB 03  
 CAP. 2,0 - 3,0 kg

**TUBO ESPIRAL COM TERMINAIS 1/4" M COM MOLA**

CÓDIGO	DIMENSÕES	COMPRIMENTO	PREÇO
75205530	5 x 8 mm	3,5m	13,50 €
75205600	5 x 8 mm	8m	17,40 €
75205610	5 x 8 mm	9m	18,40 €
75205630	6,5 x 10 mm	9m	25,50 €
75205601	6,5 x 10 mm	10,5m	27,90 €
75205640	6,5 x 10 mm	12m	30,30 €
75205650	11 x 6 mm	12m	72,00 €

**APARAFUSADORAS**
**ASD 5104 LC**
**70,50 €**  
 Cód. 75200725

**ASD 5104 LCG**
**88,50 €**  
 Cód. 75200726

MODELO	CAPAC.	RPM	BINÁRIO
ASD 5104 LC	5 mm	1.800	6,6 Nm
ASD 5104 LCG	5 mm	700	9 Nm

**BERBEQUIM PNEUMÁTICO**
**NOVO**
**ADR 4201**
**67,00 €**  
 Cód. 75200520

MODELO	BUCHA	RPM	PESO KG
ADR 4201	3/8" revers.	1800	1,0

**ROQUETE**
**ARW 250**
**69,00 €**  
 Cód. 75201400

MODELO	ENCABADOURO	PIÑAS	BINÁRIO
ARW 250	1/2"	1/4"	81 Nm

**REBARBADORAS**
**AGR 8101**
**70,00 €**  
 Cód. 75200800

**AGR 8103**
**207,00 €**  
 Cód. 75200820

MODELO	RPM	DISCO	PESO
AGR 8101	11.000	100	1,60 Kg
AGR 8103	7.000	180	2,15 Kg

**RETIFICADORAS**
**ADG 5130**
**69,00 €**  
 Cód. 75201010

MODELO	RPM	PIÑAS
ADG 5130	22.000	1/4"
ADG 2206	25.000	1/4"

**ADG 2206**
**32,40 €**  
 Cód. 75201000

**NOVO**
**CARDAN ROTATIVO**
**9020**
**9,80 €**  
 Cód. 75205001

 • LIGAÇÃO: 1/4";  
 • COM REGULADOR.

**BOMBAS LUBRIFICAÇÃO E TRANSFEGA**
**BOMBA DE MASSA MANUAL**
**A 451**
**25,80 €**  
 Cód. 75220500

• CAPACIDADE: 400 CC.

**BOMBA DE TRANSFEGA**
**A 490 C**
**38,50 €**  
 Cód. 75220000

 • CAP.: 250 cc - 300 cc/CURSO;  
 • CROMADA E ZINCADA;  
 • TUBO DE SUÇÃO TELESCÓPICO.

BICO P/ BOMBA DE MASSA

**2A-A-405H**
**4,89 €**  
 Cód. 75220510

**CHAVES DE IMPACTO**

**AIW 504 KIT**
**79,50 €**  
 Cód. 75201600

**AIW 2342**
**146,00 €**  
 Cód. 75201650

**AIW 516**
**306,00 €**  
 Cód. 75201700

MODELO	RPM	ENCABADOURO	BINÁRIO Nm
AIW 504 KIT	7000	1/2"	352
AIW 2342	6000	1/2"	570
AIW 516	3000	1"	1628

**LIXADEIRAS | POLIDORAS**
**CY 303 NL-6**
**134,00 €**  
 Cód. 75201210

**ASA 1209 P**
**105,00 €**  
 Cód. 75201260

MODELO	RPM	BASE	OB.S.
CY 303 NL-6	9000	6"	Rotativa
ASA 1209P	2000	8"	Polidora



## AGRAFADORAS A BATERIA - KIT

**NOVO**

- MÁQUINA
- 1 BATERIA 18V 2.0AH
- 1 CARREGADOR 230V
- CAIXA RÍGIDA PLÁSTICO PRETO
- CHAVES DE SERVIÇO
- MANUAL, CE, ESQUEMA PEÇAS

Bateria Lítio 18V 2.0Ah

Carregador 230V



CÓDIGO	MODELO	CONSUMÍVEIS	LARGURA mm	COMPRIMENTO mm	ESPESSURA mm	PREÇO
66551835	<b>BB-1835</b>	PREGOS	-	10-35	1,0/1,25	<b>302,00 €</b>
66551632	<b>BB-1632</b>	PREGOS	-	20-32	1,4/1,6	<b>326,00 €</b>
66559025	<b>BS-9025</b>	AGRAFOS	5,8	13-25	1,0/1,25	<b>302,00 €</b>
66559225	<b>BS-9225</b>	AGRAFOS	8,7	13-25	1,0/1,25	<b>302,00 €</b>
66552330	<b>BP-2330</b>	PINOS	-	12-30	0,64/0,64	<b>346,00 €</b>
66552130	<b>BBP-2130</b>	PINOS/PREGOS	-	12-30	0,84/0,84	<b>355,00 €</b>
66551835M	<b>BBS-1835M</b>	PREGOS	-	15-35	1,0/1,25	<b>335,00 €</b>
		AGRAFOS	5,8	13-25	1,0/1,25	
66560000	<b>0A-B18V2AH</b>	Bateria Lítio 18V 2.0Ah				<b>77,50 €</b>
66560100	<b>0A-BC230V</b>	Carregador 230V				<b>77,50 €</b>

## AGRAFADORAS PNEUMÁTICAS - PREGOS

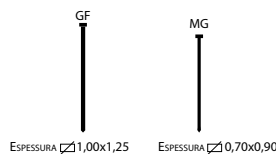

CÓDIGO	MODELO	TIPO PREGO	TIPO AGRAFO	PREÇO
66502300	<b>F-1832</b>	GF/10-32	-	<b>84,50 €</b>
66503500	<b>F-1835C*</b>	GF/10-32	<b>90/10-90/32</b>	<b>117,00 €</b>
66502400	<b>F-1850</b>	GF/20-50	-	<b>114,00 €</b>
66502600	<b>P08/30C</b>	MG/15-30	-	<b>142,00 €</b>

\*PREGOS E AGRAFOS



CÓDIGO	MODELO	TIPO PREGO	PREÇO
66505000	<b>T-1650</b>	GG/20-50	<b>186,00 €</b>
66505100	<b>T-1664</b>	GG/20-64	<b>236,00 €</b>
66505300	<b>F 1.8/50</b>	Beton GG 1,8/20 - 1,8/50	<b>214,00 €</b>
66506000	<b>T-64FR</b>	TN 2,5/18 - 64	<b>291,00 €</b>

## AGRAFADORAS PNEUMÁTICAS - AGRAFOS



CÓDIGO	MODELO	TIPO AGRAFE	PREÇO
66500100	<b>U-8016</b>	80/06-16	<b>84,00 €</b>
66500200	<b>U-8416</b>	84/06-16	<b>86,50 €</b>
66500300	<b>U-7116</b>	S3G/06-16	<b>86,50 €</b>

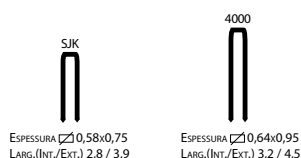

CÓDIGO	MODELO	TIPO AGRAFE	PREÇO
66500400	<b>SJK-16</b>	SJK 06-16	<b>86,50 €</b>
66500500	<b>U-9725</b>	4000/12-25	<b>97,00 €</b>
66500550	<b>U-4025</b>	4000/12-25	<b>97,00 €</b>

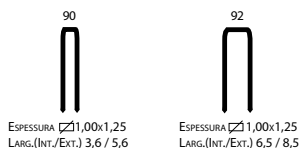

CÓDIGO	MODELO	TIPO AGRAFE	PREÇO
66500699	<b>U-9040 LR</b>	90/19-40	<b>140,00 €</b>
66500700	<b>U-9040R HD*</b>	90/19-40	<b>213,00 €</b>
66500800	<b>U-9240R HD*</b>	92/19-40	<b>246,00 €</b>
66500799	<b>U-9240 L</b>	92/19-40	<b>141,00 €</b>

\*HD - Heavy Duty

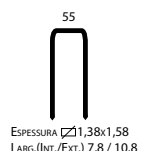

CÓDIGO	MODELO	TIPO AGRAFE	PREÇO
66501200	<b>MS-851</b>	55/30-50	<b>306,00 €</b>

## AGRAFADORAS PNEUMÁTICAS - PINOS



CÓDIGO	MODELO	TIPO PINO	PREÇO
66502010	<b>P06/30</b>	6/12-30	<b>130,00 €</b>
66502100	<b>P18/30</b>	1/15-30	<b>139,00 €</b>

## AGRAFADORAS PNEUMÁTICAS - PRECINTOS

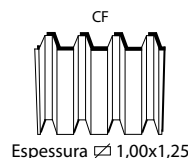

CÓDIGO	MODELO	TIPO PRECINTOS	PREÇO
66508000	<b>CF-155</b>	CF 25,4/9-15	<b>334,00 €</b>

## AGRAFADORAS PNEUMÁTICAS - PREGO EM ROLO



CÓDIGO	MODELO	TIPO PREGO	PREÇO
66510000	<b>CN-565</b>	Ø 2,3 - 2,87 mm / Comp. 32 - 65 mm	<b>493,00 €</b>
66510100	<b>CN-70</b>	Ø 2,3 - 3,05 mm / Comp. 38 - 70 mm	<b>515,00 €</b>
66510200	<b>CN-90</b>	Ø 2,5 - 3,30 mm / Comp. 50 - 90 mm	<b>595,00 €</b>

**CONSUMÍVEIS**  
CONSULTAR TABELA P.V.P.



O DESIGN PRÁTICO E OS MATERIAIS LEVES FAZEM DA FLIP A MÁQUINA DA NOVA GERAÇÃO. OS BRAÇOS LONGOS E CURTOS, PODEM SER EQUIPADOS COM DISCOS DE LIXA CONVENCIONAIS OU COM REVESTIMENTO AUTO-ADERENTE. PARA CANTOS E DEGRAUS.



TORNE A SUA FLIP MAIS VERSÁTIL COM ESTE ACESSÓRIO DE FRESAR, MUITO ÚTIL POR EXEMPLO NA REMOÇÃO DE TINTAS, ETC



## FLIP

1 830,00 €  
CÓD. 20100620

POTÊNCIA MOTOR	VELOCIDADE DO DISCO	DIÂMETRO DO DISCO	COMPRIMENTO DO BRAÇO DE AFAGAR
230 V / 1,35 kW	3100 rpm	150 mm	155 mm

## ACESSÓRIO DE FRESAR

605,00 €  
CÓD. 20100650

MODELO MULTIFACETADO PARA TRATAMENTO E ACABAMENTO PROFISSIONAIS. EXCELENTE PARA PARQUET, SOALHO DE RIPAS, RENOVACÃO DE SOALHOS PRÉ-FABRICADOS, LIMPEZA, POLIMENTO E TRATAMENTO A SECO DE PAVIMENTOS-BASE.



## TRIO

COM 3 DISCOS  
7 350,00 €  
CÓD. 20100050

MODELO	POTÊNCIA MOTOR	VELOCIDADE DO DISCO	DIÂMETRO DO DISCO	N.º DE DISCOS	LARGURA DE TRABALHO
TRIO	230V/1,8 kW	600 rpm	200 mm	3	460 mm

A MÁQUINA CERTA PARA TRABALHOS DE PRECISÃO E INTERMÉDIOS, BEM COMO PARA TRATAMENTO COMPLEXO DE PAVIMENTOS.



## SINGLE

COM 1 DISCO  
2 870,00 €  
CÓD. 20100060

MODELO	POTÊNCIA MOTOR	VELOCIDADE DO DISCO	DIÂMETRO DO DISCO	N.º DE DISCOS	LARGURA DE TRABALHO
SINGLE	230 V/1,2 kW	180 rpm	406 mm	1	435 mm

## ACESSÓRIOS OPCIONAIS PARA ESCOVAR SOALHOS



NOVO



CONJ. DE 3 UNIDS. POR REFERÊNCIA

CÓDIGO	MATERIAL	APLICAÇÃO	PREÇO
20101550	INOX	Soalhos duros c/ textura	187,00 €
20101545	LATÃO	Soalhos duros	177,00 €
20101540	NYLON	Soalhos macios	167,00 €

RESULTADOS PERFEITOS MESMO EM SOALHOS DIFÍCEIS. SISTEMA DE ASPIRAÇÃO MUITO EFICAZ. ÁREAS DE APLICAÇÃO: SOALHOS EM MADEIRA, RINGUES DE PATINAGEM, PISOS DESPORTIVOS DE TARTAN, SUPERFÍCIES EM GRANULADO DE BORRACHA.

DESEMPENHO ATÉ 25% SUPERIOR

IDEAL PARA AFAGAR TODOS OS CANTOS SEM RESSALTOS. VEIO COM POSSIBILIDADE DE REGULAÇÃO EM ALTURA E BARRA GIRATÓRIA LARGA, PARA FÁCIL MANUSEAMENTO. LANTERNA INTEGRADA PARA ILUMINAÇÃO DA ÁREA DE TRABALHO. TRÊS DISPOSITIVOS DE COMPRIMENTO DIFERENTE DISPONÍVEIS.



## UNICO

2 310,00 €  
CÓD. 20100510

POTÊNCIA MOTOR	VELOCIDADE DO DISCO	DIÂMETRO DO DISCO	COMPRIMENTO DO BRAÇO DE AFAGAR
230 V / 1,1 kW	2800 rpm	178 mm	230 mm



OPCIONAL: ILUMINAÇÃO NÃO INCLUIDA. DISPONÍVEL COMO ACESSÓRIO.



## HUMMEL

COM CINTA  
6 990,00 €  
CÓD. 20100100

MODELO	POTÊNCIA MOTOR	LARGURA DO ROLO	VELOCIDADE DO ROLO	DIMENSÕES CINTA ABRASIVA
HUMMEL	230 V / 2,2 kW	200 mm	2400 rpm	200 x 750 mm

## EXTRATORES DE POEIRAS

PARA UM AMBIENTE DE TRABALHO LIMPO, GRANDE CAPACIDADE DE ASPIRAÇÃO E BAIXA EMISSÃO SONORA.



DC001S - 230 V

388,00 €  
CÓD. 63101017

DC001S - 400 V

388,00 €  
CÓD. 63101015



DC002 - 400 V

510,00 €  
CÓD. 63101016

DC003 - 400 V

1 050,00 €  
CÓD. 63101018



DC004 - 400 V

1 240,00 €  
CÓD. 63101019



MODELO	CÓDIGO	MOTOR	CAPACIDADE DE ASPIRAÇÃO	Nº SACOS
DC0010S - 230 V	63101017	2 hp - 230V	42 m3/min.	1
DC0010S - 400 V	63101015	2 hp - 400 V	42 m3/min.	1
DC002 - 400 V	63101016	3 hp - 400 V	42 m3/min.	2
DC003 - 400 V	63101018	5 hp - 400V	76 m3/min.	3
DC004 - 400 V	63101019	7,5 hp - 340V	76 m3/min.	4



sawing technology

## SERROTES DE DISCO E DE FITA

### LINHA PROFISSIONAL



### LINHA INDUSTRIAL



www.imetsaws.com

**LINHA PROFISSIONAL**

**LINHA INDUSTRIAL**



sawing technology  
Desde 1968

**SERROTES DE DISCO**

**PERFECT 250**

1 830,00 €  
CÓD. 71000110

**BASE OPCIONAL**

121,00 €  
CÓD. 71000340



DISCO INCLUIDO

**PERFECT 300**

2 650,00 €  
CÓD. 71000135

**BASE OPCIONAL**

324,00 €  
CÓD. 71000345



DISCO INCLUIDO

REDUTOR EM BANHO DE ÓLEO. CABEÇA MONOBLOCO E MOTOR EM FERRO FUNDIDO. BATENTE AJUSTÁVEL. BOTÃO DE ARRANQUE NO INTERIOR DO PUNHO. LUBRIFICAÇÃO COM BOMBA E FILTRO ADICIONAL NO DEPÓSITO. TORNO COM DISPOSITIVO DE APERTO RÁPIDO (APENAS PERFECT 300) E DISPOSITIVO ANTI-APARAS.

MODELO	INCLINAÇÃO CABEÇOTE	CAPACIDADE CORTE (mm)			VOLTAGEM (V/Hz) / VELOCIDADES (RPM)	DISCO
		○	□	▭		
PERFECT 250	0°	85	70	95 x 60	400/50	D 250 d 32
	45°	70	60	65 x 50	2 - 52/104	
PERFECT 300	0°	102	90	120 x 80	400/50	D 300 d 32
	45°	90	80	90 x 70	2 - 33/66	
	45°	80	70	85 x 70		

**RECORD 350**

4 050,00 €  
CÓD. 71000150

**BASE OPCIONAL**

367,00 €  
CÓD. 71000350



DISCO INCLUIDO

VERSÃO PROFISSIONAL/INDUSTRIAL PARA UTILIZAÇÃO INTENSIVA. CABEÇA MONOBLOCO EM FERRO FUNDIDO. CABEÇA E TORNO ROTATIVOS. REDUTOR EM BANHO DE ÓLEO. BATENTE AJUSTÁVEL.

POSSIBILIDADE DE CORTES LONGITUDINAIS A 90°.

MODELO	INCLINAÇÃO CABEÇOTE	CAPACIDADE CORTE (mm)			VOLTAGEM (V/Hz) / VELOCIDADES (RPM)	DISCO
		○	□	▭		
RECORD 350	0°	125	110	160x90	400V/50 2 - 30/60	D 350 d 32
	45°	105	90	80x100		
	45°	70	65	60x70		

**SIRIO 370 15/30 RPM**

5 650,00 €  
CÓD. 71000160

**SIRIO 370 30/60 RPM**

5 850,00 €  
CÓD. 71000161

**SIRIO 370 VAR**

7 300,00 €  
CÓD. 71000160V

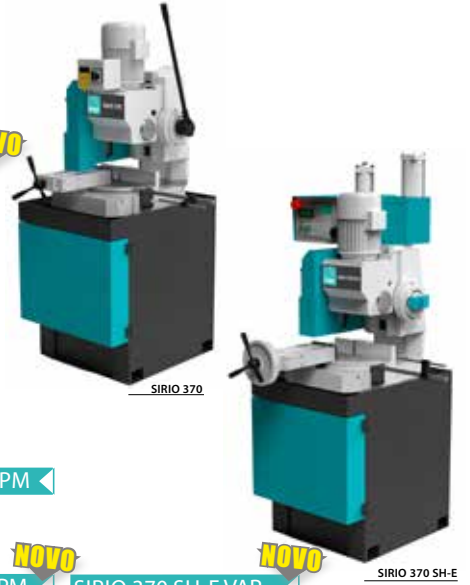

NOVO

NOVO

**SIRIO 370 SH-E 15/30 RPM**

9 850,00 €  
CÓD. 71000165

**SIRIO 370 SH-E 30/60 RPM**

10 100,00 €  
CÓD. 71000166

**SIRIO 370 SH-E VAR**

11 700,00 €  
CÓD. 71000165V

**SIRIO 370:** SERROTE DE DISCO MANUAL VERTICAL PARA TRABALHOS PESADOS. ENGRENAGENS EM BANHO DE ÓLEO. TORNO COM GUIAS AJUSTÁVEIS, MOVIMENTAÇÃO AO LONGO DA MESA DE TRABALHO, MOVIMENTO E FIXAÇÃO RÁPIDOS. POSICIONAMENTO RÁPIDO A 0° E 45° À ESQUERDA, BATENTE AJUSTÁVEL. ESCOVA DE LIMPEZA DO DISCO EM NYLON. BASE COM COLETOR DE APARAS AMOVÍVEL E DEPÓSITO DE REFRIGERAÇÃO COM ELETROBOMBA, INTERRUPTOR PRINCIPAL, PROTEÇÃO TÉRMICA DO MOTOR.

**SIRIO 370 SH-E:** VERSÃO SEMIAUTOMÁTICA ELETRÔNICA COM FUNCIONAMENTO ELETROPNEUMÁTICO, CONTROLO DA VELOCIDADE DE DESCIDA E SUBIDA RÁPIDA. CONTROLADOR ELETRÔNICO COM PROGRAMAÇÃO DAS FUNÇÕES DA MÁQUINA ATRAVÉS DA CONSOLA. INVERSÃO DA ROTAÇÃO DO DISCO PARA O LIBERTAR DO MATERIAL, SE NECESSÁRIO. TORNO PNEUMÁTICO E PISTOLA DE LAVAGEM.

MODELO	INCLINAÇÃO CABEÇOTE	CAPACIDADE CORTE (mm)			VOLTAGEM (V/Hz) / VELOCIDADES (RPM)	DISCO
		○	□	▭		
SIRIO 370	0°	120	100	180 x 100	400/50 2 - 15/30	D 370 d 40
	45°	120	100	130 x 100		
SIRIO 370 SH-E	60°	110	90	90 x 100	2 - 30/60 Variável 15-70	
	45°	105	100	130 x 100		

**SIRIO 315 17/33 RPM**

5 100,00 €  
CÓD. 71000155

**SIRIO 315 33/66 RPM**

5 300,00 €  
CÓD. 71000156

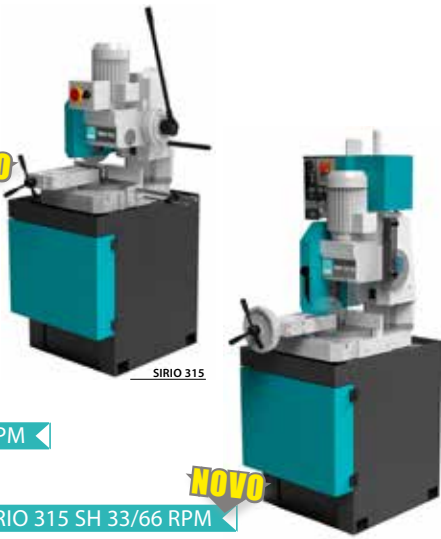

NOVO

NOVO

**SIRIO 315 SH 17/33 RPM**

6 950,00 €  
CÓD. 71000157

**SIRIO 315 SH 33/66 RPM**

7 150,00 €  
CÓD. 71000158

**SIRIO 315:** SERROTE DE DISCO MANUAL VERTICAL PARA TRABALHOS PESADOS; TORNO COM GUIAS AJUSTÁVEIS AO LONGO DA MESA DE TRABALHO, MOVIMENTO E FIXAÇÃO RÁPIDOS. CABEÇA MONOBLOCO EM FERRO FUNDIDO. ENGRANAGEM TEMPERADA EM BANHO DE ÓLEO. POSICIONAMENTO RÁPIDO A 0° E 45° À ESQUERDA, BATENTE AJUSTÁVEL. BASE COM COLETOR DE APARAS AMOVÍVEL E DEPÓSITO DE REFRIGERAÇÃO COM ELETROBOMBA.

**SIRIO 315 SH:** VERSÃO SEMIAUTOMÁTICA COM FUNCIONAMENTO ELETROPNEUMÁTICO, CONTROLO DA VELOCIDADE DE DESCIDA DA CABEÇA E SUBIDA RÁPIDA. TORNO PNEUMÁTICO. REGULAÇÃO FÁCIL DA POSIÇÃO DE INÍCIO/FINAL DE CORTE ATRAVÉS DE 2 MICROINTERRUPTORES.

MODELO	INCLINAÇÃO CABEÇOTE	CAPACIDADE CORTE (mm)			VOLTAGEM (V/Hz) / VELOCIDADES (RPM)	DISCO
		○	□	▭		
SIRIO 315	0°	108	90	150 x 90	400/50 2 - 17/33	D 315 d 40
	45°	108	93	105 x 80		
SIRIO 315 SH	60°	93	80	75 x 90	2 - 33/66	
	45°	108	93	105 x 80		

**OPCIONAL**

**MESA DE DESCARGA:**  
2m COM ESCALA GRADUADA  
E BATENTE DESLIZANTE

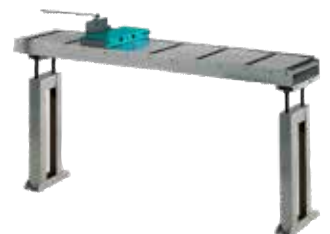

CONSULTE A GAMA COMPLETA EM WWW.BOLAS.PT

SERROTES DE DISCO

## SERROTOS DE DISCO

SIRIO 370 AF-E 15/30 RPM

CONSULTE-NOS  
CÓD. 713078301

SIRIO 370 AF-E 30/60 RPM

CONSULTE-NOS  
CÓD. 713078302

SIRIO 370 AF-E VAR

CONSULTE-NOS  
CÓD. 713078301V

SIRIO 370 AF-NC

CONSULTE-NOS  
CÓD. 713079304

INDUSTRY 4.0  
READY



SIRIO 370 AF-NC

. ALIMENTADOR AUTOMÁTICO 520 mm

**SIRIO 370 AF-E:** Serrote de disco automático vertical, cortes em ângulo de 0° a 45° à direita (apenas ciclo semiautomático) e de 0° a 60° à esquerda. Adequado para o corte de aços, a versão com variador de velocidade eletrônico amplia as possibilidades de corte, por exemplo aço inox, latão e cobre. Funcionamento eletropneumático, controle da velocidade de descida da cabeça. Engrenagens em banho de óleo. Torno com guias ajustáveis, movimentação ao longo da mesa de trabalho, movimento e fixação rápidos, torno pneumático vertical. Controlador eletrônico com programação das funções da máquina através da consola, incluindo ajuste dos pontos de início e final de corte. Programação de uma única medida x nº cortes. Base com coletor de aparas amovível, depósito de refrigeração com eletrobomba e pistola de lavagem. Escova de limpeza do disco. Interruptor principal, bobine de tensão mínima e botão de emergência.

**SIRIO 370 AF-NC:** Serrote de disco automático NC. Programação de todas as operações, incluindo regulação dos comprimentos de corte (de 4 a 9999 mm) com repetição automática dos cursos de alimentação. Memorização até 99 programas, cada um com 10 comprimentos e nº de cortes diferentes. Variador de velocidade de série.

MODELO	INCLINAÇÃO CABEÇOTE	CAPACIDADE CORTE (mm)			VOLTAGEM (V/Hz) / VELOCIDADES (RPM)	DISCO
		○	□	▭		
SIRIO 370 AF-E	0°	120	100	180 x 100	400/50 2 - 15/30	D 370 d 40
	45°	120	100	130 x 100	2 - 30/60 Variável 15-70	
SIRIO 370 AF-NC	60°	110	90	90 x 100	400/50	
	45°	105	100	130 x 100	Variável 15-70	

## VELOX

### SERROTOS DE DISCO PARA ALUMÍNIO E LIGAS LEVES, PERFIS E MACIÇOS

VELOX 350

3 570,00 €  
CÓD. 71000170

VELOX 350 SH-E

8 400,00 €  
CÓD. 71000180



BASE N/  
INCLUIDA



BASE  
INCLUIDA

OPCIONAL



ATÉ 45°  
DE SÉRIE

BASE OPCIONAL

467,00 €  
CÓD. 71000355

**VELOX 350:** Serrote manual. A cabeça inclina 45° no eixo vertical. Posicionamento rápido a 0°, 15°, 30°, 45° à esquerda e direita. Volante para bloqueio da cabeça em todos os ângulos, escala graduada na mesa de trabalho. Dois tornos frontais com movimentação ao longo da mesa de trabalho. Mordentes amovíveis em alumínio. Possibilidade de ligação a dispositivo de aspiração de aparas. Base com depósito e bomba de refrigeração. Par de molas para retorno da cabeça.

**VELOX 350 SH-E:** Serrote semiautomático. Funcionamento eletropneumático, controle da velocidade de descida da cabeça. Programação das funções do serrote através da consola.

\* Modem e software opcional

VELOX 350 AF-E

CONSULTE-NOS  
CÓD. 713091302



ATÉ 45°  
DE SÉRIE



. ALIMENTADOR AUTOMÁTICO 520 mm

**VELOX 350 AF-E:** Serrote automático. A cabeça inclina a 45° no eixo vertical para permitir cortes inclinados. Posicionamento rápido a 0°, 15°, 30°, 45° à esquerda e direita. Volante para bloqueio da cabeça em todos os ângulos. Escala graduada na mesa de trabalho. Funcionamento eletropneumático, controle da velocidade de descida da cabeça. Programação de uma única medida x nº cortes. Dois tornos frontais com movimentação ao longo da mesa de trabalho. Rolo superior montado no alimentador para cortar várias barras. Proteção completa do disco, abre apenas quando o disco está imóvel. Proteção fixa no lado da descarga que garante máxima segurança. Base com depósito amovível e coletor de aparas, elemento de ligação no lado da descarga. Sistema de lubrificação com spray, funciona apenas durante o corte, grupo filtro de ar/reductor/lubrificação. Possibilidade de ligação a dispositivo de aspiração de aparas.

VELOX 350 AF-NC

CONSULTE-NOS  
CÓD. 713087302

INDUSTRY 4.0  
READY



ATÉ 45°  
DE SÉRIE



. ALIMENTADOR AUTOMÁTICO 520 mm

**VELOX 350 AF-NC:** Serrote de disco automático NC. Programação de todas as operações, incluindo regulação dos comprimentos de corte (de 4 a 9999 mm) com repetição automática dos cursos de alimentação. Memorização até 99 programas, cada um com 10 comprimentos e nº de cortes diferentes.

VELOX 350 AFE-NC

CONSULTE-NOS  
CÓD. 713087332



VELOX 350 AFE-NC: REFUGO CURTO. CORTE APENAS A 0°

MODELO	INCLINAÇÃO CABEÇOTE	CAPACIDADE CORTE (mm)			VOLTAGEM (V/Hz) / VELOCIDADES (RPM)	DISCO
		○	□	▭		
VELOX 350 VELOX 350 SH-E	0°	120	105	200 x 80	400/50 1800/3600	D 350 d 32
	45°	115	100	150 x 80		
VELOX 350 AF-E VELOX 350 AF-NC	45°	115	100	150 x 80	400/50 3600	
	45°	65	60	180 x 50		
VELOX 350 AFE-NC	0°	120	105	200 x 80	400/50 3600	D 350 d 32

## SERROTES DE FITA

GBS 171

1 490,00 €  
CÓD. 71000385



**VERSÃO MANUAL** PARA CORTES DE 0° A 60° À ESQ. MUITO ADEQUADO PARA PEQUENOS TRABALHOS DE SERRALHARIA E INSTALADORES.  
TORNO FRONTAL, ALAVANCA DE BLOQUEIO EM DIVERSOS ÂNGULOS, MORDENTES 65 mm (GBS 130) E 95 mm (GBS 171) DE ALTURA.  
FORNECIDO COM LÂMINA BI-METÁLICA, BASE PARA ARRUMAÇÃO E ELETRO BOMBA/SISTEMA DE REFRIGERAÇÃO DE SÉRIE.

MODELO	INCLINAÇÃO CABEÇOTE	CAPACIDADE CORTE (mm)			VOLTAGEM (V/Hz) / VELOCIDADES (m/1')	FITA DE SERRA
		○	□	□		
GBS 171	0°	172	170	170 x 170	230/50 Variável 30-80	H 20
	45°	130	130	130 x 130		S 0,9
	60°	85	80	80 x 90		L 2035

NOVO

BS 300/60

4 610,00 €  
CÓD. 71000440



BS 300 PLUS GH

### SERROTE DE FITA MANUAL

VERSÁTIL PARA CORTES DE PRODUÇÃO EM LOTES PEQUENOS E MÉDIOS. ESTRUTURA ROBUSTA EM FERRO FUNDIDO COM VOLANTES DE Ø 320 mm E BASE. TORNO COM GUIAS AJUSTÁVEIS, PARA FÁCIL MOVIMENTAÇÃO AO LONGO DA MESA, COM APROXIMAÇÃO E FIXAÇÃO RÁPIDAS. MESA ROTATIVA INTEGRADA NO CABEÇOTE PARA EVITAR INCISÕES NA MESA. PERMITE O CORTE EM ÂNGULOS ATÉ 60° A ESQUERDA.

BS 300 PLUS GH AUTOCUT

6 800,00 €  
CÓD. 71000455

### SERROTE DE FITA AUTOCUT

CORTE DE BARRAS, TUBOS E PERFIS ATÉ 60° À ESQUERDA 45° À DIREITA.  
3 POSSIBILIDADES DE CORTE: MANUAL, MANUAL COM AVANÇO AUTOMÁTICO E AUTOMÁTICO COM PARAGEM NO FINAL DO CORTE. EQUIPADO COM TORNO DE BLOQUEIO RÁPIDO E BASE.

MODELO	INCLINAÇÃO CABEÇOTE	CAPACIDADE CORTE (mm)			VOLTAGEM (V/Hz) / VELOCIDADES (m/1')	FITA DE SERRA
		○	□	□		
BS 300/60	0°	255	240	300x180	400/50	H 27
	45°	210	190	200x160		S 0,9
BS 300 PLUS GH	60°	135	110	130x100	2-35/70	L 2765
	45°*	180	160	180x100		

\* 45° A DIREITA APENAS NO BS 300 PLUS GH

BS 400 SHI

11 500,00 €  
CÓD. 71000550



### VERSÃO SEMI-AUTOMÁTICA

EQUIPADA COM TORNO HIDRÁULICO COM MORDENTES REGULÁVEIS, VOLANTES DE Ø 360 mm E BASE.  
SENSOR MECÂNICO PARA APROXIMAÇÃO RÁPIDA AO MATERIAL E DETECÇÃO DO PONTO DE INÍCIO DO CORTE.

MODELO	INCLINAÇÃO CABEÇOTE	CAPACIDADE CORTE (mm)			VOLTAGEM (V/Hz) / VELOCIDADES (m/1')	FITA DE SERRA
		○	□	□		
BS 400 SHI	0°	310	280	400x250	400/50 2-37/74	H 34
	45°	280	270	300x220		S 1,1
	45°	280	270	300x220		L 4020
	60°	210	200	200x200		

GBS 218 GH AUTOCUT

3 270,00 €  
CÓD. 71000406

GBS 240 GH AUTOCUT

3 570,00 €  
CÓD. 71000410

GBS 242 GH AUTOCUT

4 860,00 €  
CÓD. 71000415



**VERSÕES AUTOCUT.** CORTE DE BARRAS, TUBOS E PERFIS ATÉ 60° À ESQUERDA E ATÉ 45° À DIREITA APENAS NO GBS 242 GH.  
3 POSSIBILIDADES DE CORTE: MANUAL, MANUAL COM AVANÇO AUTOMÁTICO E AUTOMÁTICO COM PARAGEM NO FINAL DO CORTE.  
EQUIPADO COM TORNO DE BLOQUEIO RÁPIDO, BASE E ELECTROBOMBA/SISTEMA DE REFRIGERAÇÃO.

MODELO	INCLINAÇÃO CABEÇOTE	CAPACIDADE CORTE (mm)			VOLTAGEM (V/Hz) / VELOCIDADES (m/1')	FITA DE SERRA
		○	□	□		
GBS 218 GH AUTOCUT	0°	220	210	230 x 185	400/50 2-35/70	H 27
	45°	150	150	150 x 210		S 0,9
	60°	90	90	90 x 100		L 2455
GBS 240 GH AUTOCUT	0°	240	230	270 x 230	400/50 2-35/70	H 27
	45°	210	200	200 x 230		S 0,9
	60°	130	130	130 x 200		L 2730
GBS 242 GH AUTOCUT	0°	260	255	295 x 320	400/50 2-35/70	H 27
	45°	240	215	225 x 215		S 0,9
	60°	190	190	190 x 190		L 2965

\* 45° A DIREITA APENAS NO GBS 242 GH

BS 350 GH AUTOCUT

9 150,00 €  
CÓD. 71000490



SERROTE DE FITA AUTOCUT. POSICIONAMENTO RÁPIDO A 0°, 45°, 60° À ESQUERDA E 45° À DIREITA. VOLANTES DE Ø 360 mm E BASE. SENSOR MECÂNICO PARA APROXIMAÇÃO RÁPIDA AO MATERIAL E DETECÇÃO DO PONTO DE INÍCIO DO CORTE. ROTAÇÃO DO CABEÇOTE SOLIDÁRIO COM A MESA EVITANDO CORTES INDESEJADOS.

MODELO	INCLINAÇÃO CABEÇOTE	CAPACIDADE CORTE (mm)			VOLTAGEM (V/Hz) / VELOCIDADES (m/1')	FITA DE SERRA
		○	□	□		
BS 350 GH	0°	305	260	350 x 200	400/50 2 - 37/74	H 27
	45°	250	230	230 x 200		S 0,9
	45°	250	230	230 x 200		L 3370
	60°	175	155	170 x 100		

KS 450 FT

CONSULTE-NOS  
CÓD. 7130593321



**VERSÃO SEMI-AUTOMÁTICA** COM TORNO HIDRÁULICO DE CURSO TOTAL 460 mm. APROXIMAÇÃO RÁPIDA E BLOQUEIO DA PEÇA, VOLANTES Ø 360 mm E BASE.  
SENSOR MECÂNICO PARA APROXIMAÇÃO RÁPIDA AO MATERIAL E DETECÇÃO DO PONTO DE INÍCIO DO CORTE.  
MESA FIXA. TENSÃO DA LÂMINA 2000 Kg/cm<sup>2</sup> COM MICROINTERRUPTOR DE CONTROLO.

MODELO	INCLINAÇÃO CABEÇOTE	CAPACIDADE CORTE (mm)			VOLTAGEM (V/Hz) / VELOCIDA. (m/1')	FITA DE SERRA
		○	□	□		
KS 450 FT	0°	310	280	450 x 270	400/50 2 - 40/80	H 34**
	0°*	350*	330*	450 x 320*		S 1.1
	45°	300	270	320 x 270		L 4250
	45°*	330*	320*	320 x 300*		
	60°	210	200	180 x 270		

\* SEM SENSOR DE APROXIMAÇÃO RÁPIDA  
\*\* A PEDIDO LÂMINA H 27 x 0,9 mm

## KS 620

### CONSULTE-NOS

CÓD. 713060304



. VARIADOR DE VELOCIDADE DE SÉRIE

**VERSÃO SEMI-AUTOMÁTICA** COM TORNO HIDRÁULICO DE CURSO TOTAL 620 mm, ROLOS DE APOIO DO MATERIAL A CORTAR DE 630 mm. VOLANTES Ø 520 mm. SENSOR MECÂNICO PARA APROXIMAÇÃO RÁPIDA AO MATERIAL E DETECÇÃO DO PONTO DE INÍCIO E DE FIM DO CORTE. ROTAÇÃO DO CABEÇOTE SOLIDÁRIO COM A MESA. TENSÃO DA LÂMINA 2000 Kg/cm<sup>2</sup> COM MICROINTERRUPTOR DE CONTROLO.

MODELO	INCLINAÇÃO CABEÇOTE	CAPACIDADE CORTE (mm)				VOLTAGEM (V/Hz) / VELOCIDADE (m/1')	FITA DE SERRA
		○	□	□	□		
KS 620	0°	450	410	620 x 350	400/50 Variável 15-100	H 34 S 1,1 L 5320	
	0°*	500*	420*	600 x 400*			
	45°	430	400	430 x 310			
	45°*	445*	410*	450 x 250*			
	60°	320	290	-			280 x 350
	60°	245	240	-			240 x 310

\*SEM SENSOR DE APROXIMAÇÃO RÁPIDA

## KS 502

### CONSULTE-NOS

CÓD. 713046334



. VARIADOR DE VELOCIDADE DE SÉRIE

**KS 502: VERSÃO SEMI-AUTOMÁTICA DE 2 COLUNAS.** COM TORNO HIDRÁULICO DE CURSO TOTAL 510 mm. VOLANTES DE Ø 360 mm. SENSOR MECÂNICO PARA APROXIMAÇÃO RÁPIDA AO MATERIAL E DETECÇÃO DO PONTO DE INÍCIO E DE FIM DO CORTE. ROTAÇÃO DO CABEÇOTE SOLIDÁRIO COM A MESA. TENSÃO DA LÂMINA 2000 Kg/cm<sup>2</sup> COM MICROINTERRUPTOR DE CONTROLO. ROLOS DE APOIO DO MATERIAL A CORTAR DE 630 mm.

**KS 652: VERSÃO SEMI-AUTOMÁTICA DE 2 COLUNAS.** COM TORNO HIDRÁULICO DE CURSO TOTAL 660 mm. EQUIPADA COM VOLANTES Ø 520 mm. SENSOR MECÂNICO PARA APROXIMAÇÃO RÁPIDA AO MATERIAL E DETECÇÃO DO PONTO DE INÍCIO E DE FIM DO CORTE. ROTAÇÃO DO CABEÇOTE SOLIDÁRIO COM A MESA. TENSÃO DA LÂMINA 2200 Kg/cm<sup>2</sup> COM MICROINTERRUPTOR DE CONTROLO. ROLOS DE APOIO DO MATERIAL A CORTAR DE 730 mm.

MODELO	INCLINAÇÃO CABEÇOTE	CAPACIDADE CORTE (mm)			VOLTAGEM (V/Hz) / VELOCIDADES (m/1')	FITA DE SERRA
		○	□	□		
KS 502	0°	350	330	500 x 310	400/50 Variável 15-100	H 34 S 1.1 L 4250
	45°	300	300	300 x 320		
	45°	320	320	320 x 320		
	60°	150	150	150 x 320		
	60°	150	150	150 x 330		
KS 652	0°	510	480	650 x 450	400/50 Variável 15-100	H 34* S 1.1 L 5320
	45°	440	430	430 x 430		
	45°	440	440	440 x 440		
	60°	250	250	250 x 450		
	60°	250	250	250 x 450		

\* A PEDIDO LÂMINA H 41 x 1.3 mm, MOTOR 4kW E TENSIONAMENTO HIDRÁULICO

## CUBO 300 E-flat

### CONSULTE-NOS

CÓD. 713072302

## CUBO 300 E-flat VAR

### CONSULTE-NOS

CÓD. 713072302V

## CUBO 300 NC-flat

### CONSULTE-NOS

CÓD. 713097304

## CUBO 350 NC-flat

### CONSULTE-NOS

CÓD. 713098304

## CUBO 400 NC-flat

### CONSULTE-NOS

CÓD. 713098304

NOVO

INDUSTRY 4.0 READY

INDUSTRY 4.0 READY

INDUSTRY 4.0 READY



. ALIMENTADOR AUTOMÁTICO 520 mm  
. VARIADOR DE VELOCIDADE DE SÉRIE EXCEPTO NO CUBO 300 E-flat

**CUBO 300 E-FLAT:** SERROTE AUTOMÁTICO, CONTROLO ELETRÓNICO; CORTES EM ÂNGULO DE 0° a 45° EM CICLO AUTOMÁTICO E ATÉ 60° EM CICLO SEMIAUTOMÁTICO. CONTROLADOR ELETRÓNICO COM PROGRAMAÇÃO DAS FUNÇÕES DA MÁQUINA ATRAVÉS DA CONSOLA, INCLUINDO AJUSTE DOS PONTOS DE INÍCIO E FINAL DE CORTE. PROGRAMAÇÃO DE UMA ÚNICA MEDIDA X Nº CORTES. BASE COM COLETOR DE APARAS AMOVÍVEL, DEPOSITO DE REFRIGERAÇÃO COM ELETROBOMBA E PISTOLA DE LAVAGEM. ESCOVA DE LIMPEZA DO DISCO. INTERRUPTOR PRINCIPAL COM BOBINE DE TENSÃO MÍNIMA, BOTÃO DE EMERGÊNCIA. VOLANTES Ø 320 mm.

**CUBO 300 NC-flat:** PROGRAMAÇÃO DE TODAS AS OPERAÇÕES, INCLUINDO REGULAÇÃO DOS COMPRIMENTOS DE CORTE (DE 4 A 9999 mm) COM REPETIÇÃO AUTOMÁTICA DOS CURSOS DE ALIMENTAÇÃO. MEMORIZAÇÃO ATÉ 99 PROGRAMAS, CADA UM COM 10 COMPRIMENTOS E Nº DE CORTES DIFERENTES.

**CUBO 350 NC-flat e CUBO 400 NC-flat:** PROGRAMAÇÃO DE TODAS AS OPERAÇÕES, INCLUINDO REGULAÇÃO DOS COMPRIMENTOS DE CORTE (DE 4 A 9999 mm) COM REPETIÇÃO AUTOMÁTICA DOS CURSOS DE ALIMENTAÇÃO. MEMORIZAÇÃO ATÉ 99 PROGRAMAS, CADA UM COM 10 COMPRIMENTOS E Nº DE CORTES DIFERENTES. VOLANTES Ø 360 mm.

MODELO	INCLINAÇÃO CABEÇOTE	CAPACIDADE CORTE (mm)			VOLTAGEM (V/Hz) / VELOCIDADES (m/1')	FITA DE SERRA
		○	□	□		
CUBO 300					400/50	
E - flat	0°	255	230	300 x 180	2 - 35/70	H 27
E-flat VAR	45°	210	190	200 x 160	Variável 18-110	S 0.9
NC-flat	60°	135	110	130 x 100		L 2765

MODELO	INCLINAÇÃO CABEÇOTE	CAPACIDADE CORTE (mm)			VOLTAGEM (V/Hz) / VELOCIDADES (m/1')	FITA DE SERRA
		○	□	□		
CUBO 350					400/50	
NC-flat	0°	305	250	350 x 200	Variável 18-100	H 27
	45°	250	230	230 x 200		S 0.9
	60°	175	155	170 x 100		L 3370

MODELO	INCLINAÇÃO CABEÇOTE	CAPACIDADE CORTE (mm)			VOLTAGEM (V/Hz) / VELOCIDADES (m/1')	FITA DE SERRA
		○	□	□		
CUBO 400					400/50	
NC-flat	0°	310	280	400 x 250	Variável 18-100	H 34
	45°	280	270	300 x 200		S 1.1
	60°	210	200	200 x 200		L 4020

\* Modem e software opcional

## K-TECH

### ROBÔS DE CORTE AUTOMÁTICOS

Max. 1250 x 600

INDUSTRY 4.0 READY



CONSULTE-NOS

## XT 4

### CONSULTE-NOS

CÓD. 713050304

## XT 5

### CONSULTE-NOS

CÓD. 713051304

## XT 6

### CONSULTE-NOS

CÓD. 713054304



. ALIMENTADOR AUTOMÁTICO 520 mm  
. VARIADOR DE VELOCIDADE DE SÉRIE

SERROTES AUTOMÁTICOS DE DUAS COLUNAS. FAZERM PARTE DA GAMA X DE SERROTES IMET, DESENVOLVIDOS APENAS PARA CORTE A 0° E ELEVADAS PRODUÇÕES COM ALIMENTADOR AUTOMÁTICO DE GRANDE PRECISÃO. PROTEGIDO TOTALMENTE POR RESGUARDO PARA MAIOR PROTEÇÃO, NO ENTANTO O ACESSO PARA OPERAÇÕES DE MANUTENÇÃO OU DE SIMPLES TROCA DA LÂMINA É FÁCIL E RÁPIDO DEVIDO AOS RESGUARDOS ELEVATÓRIOS SUPERIORES E À RÁPIDA DESMONTAGEM DOS PAINÉIS INFERIORES.

MODELO	INCLINAÇÃO CABEÇOTE	CAPACIDADE CORTE (mm)			VOLTAGEM (V/Hz) / VELOCIDADES (m/1')	FITA DE SERRA
		○	□	□		
XT4	0°	360	360	360 x 360	Variável 15-150	5900x41x1,3
XT5	0°	460	460	460 x 460		6100x54x1,3
XT6	0°	560	560	560 x 560		7320x54x1,6

### FURADORAS COM BASE MAGNÉTICA



**OFERTA\***  
**ÓLEO DE CORTE**  
em todos os modelos



**MUITO COMPACTA.**  
(ALTURA MÁX. 198 mm), COM ENCABADOURO DE MONTAGEM RÁPIDA WELDON 19 mm. ALAVANCA DE AVANÇO COM POSSIBILIDADE DE UTILIZAÇÃO EM AMBOS OS LADOS. LUZ LED.

#### MAGPRO 35 KOMPAKT

**785,00 €**  
CÓD. 70500095



INCLUI KIT FRESAS

CURSO DE 80 mm. SISTEMA DE REFRIGERAÇÃO INTEGRADO. FORNECIDA COM MALA DE TRANSPORTE, DISPOSITIVO DE SEGURANÇA E FERRAMENTAS DE MANUTENÇÃO. ENCABADOURO WELDON 19mm.

#### MAGPRO 35 SET

**835,00 €**  
CÓD. 70500085



**NOVO**



**RÁPIDA, COM 2 VELOCIDADES.**  
CURSO DE 85 mm a 165 mm. SISTEMA DE REFRIGERAÇÃO INTEGRADO. FORNECIDA COM MALA DE TRANSPORTE, DISPOSITIVO DE SEGURANÇA E FERRAMENTAS DE MANUTENÇÃO. ENCABADOURO WELDON 19mm.

#### MAGPRO 40/2S

**945,00 €**  
CÓD. 70500098

**ROBUSTA E VERSÁTIL, COM 4 VELOCIDADES.**  
CURSO DE 85 mm a 270 mm. SISTEMA DE REFRIGERAÇÃO INTEGRADO. FORNECIDA COM MALA DE TRANSPORTE, DISPOSITIVO DE SEGURANÇA E FERRAMENTAS DE MANUTENÇÃO. ENCABADOURO WELDON 19 mm e MK3.

#### MAGPRO 80/4S

**1 420,00 €**  
CÓD. 70500113



**NOVO**

**POTENTE E VERSÁTIL, COM 4 VELOCIDADES.**  
COM SISTEMA DE REFRIGERAÇÃO AUTOMÁTICO INTEGRADO. **CURSO 100 mm.** FORNECIDA COM MALA DE TRANSPORTE, DISPOSITIVO DE SEGURANÇA E FERRAMENTAS. ENCABADOURO WELDON 19 mm e MK3.

#### MAGPRO 75/4S

**1 380,00 €**  
CÓD. 70500110



**A MAIS VERSÁTIL, COM 4 VELOCIDADES.**  
PERFURAÇÃO COM FRESAS STANDARD ATÉ Ø 100 mm, ATÉ Ø 120 mm COM AS FRESAS ESPECIAIS DA JEPSON. REGULAÇÃO ELECTRÓNICA DA VELOCIDADE PARA AJUSTE IDEAL DA VELOCIDADE DE ROTAÇÃO. **CURSO 100 mm.** FORNECIDA COM MALA DE TRANSPORTE, DISPOSITIVO DE SEGURANÇA E FERRAMENTAS. ENCABADOURO WELDON 19 mm e MK3.

#### MAGPRO 120/4S

**2 340,00 €**  
CÓD. 70500115



MODELO	CAP. FURO (mm) FRESA / BROCA	VELOCIDADE VAZIO/CARGA (rpm)	POTÊNCIA (W)	TRACÇÃO MAGNÉTICA (N)	PESO (Kg)
<b>MAGPRO 35 KOMPAKT</b>	12-35 / -	650/390	1100	15.000	10
<b>MAGPRO 35 SET</b>	12-35 / 13 x110	620/350	1100	15.000	12
<b>MAGPRO 40/2S</b>	12-40 / 13x140	650/405 1100/790	1100	17.000	13
<b>MAGPRO 75/4S</b>	12-75 x 75 / 16x110 32x150 (cónica)	210/120 270/160 410/290 530/310	1800	32.000	25
<b>MAGPRO 80/4S</b>	12-80x75 / 16x140 32x150 (cónica)	190/105 300/165 420/230 660/365	1600	17.000	24
<b>MAGPRO 120/4S</b>	12-120x75 16x110 32x150 (cónica)	120/35 220/70 250/80 450/140	2000	32.000	30
<b>MAGPRO 52 AIR</b>	12-52 / 13x140	400/200	(1000)	8.000	22

FURADORA MAGNÉTICA PNEUMÁTICA ADEQUADA PARA (ATEX/CEN) **ATMOSFERAS PERIGOSAS E AMBIENTES HÚMIDOS.** **CURSO MUITO LONGO: ATÉ 260 mm.** SISTEMA DE REFRIGERAÇÃO INTEGRADO.

#### MAGPRO 52 AIR

**CONSULTE-NOS**  
CÓD. 70500130





## FRESAS

TRABALHO MAIS ECONÓMICO, RÁPIDO E SILENCIOSO. GRANDE PRECISÃO COM MENOR CONSUMO DE ENERGIA E FORMAÇÃO DE APARAS. SEM NECESSIDADE DE FURAÇÃO PRÉVIA. MAIOR VIDA ÚTIL DA FERRAMENTA GRAÇAS À TECNOLOGIA DE CORTE UTILIZADA.

PROFUNDIDADE DE CORTE: 30 mm

CÓDIGO	REF.	DESCRIÇÃO (mm)	PREÇO
70520145	<b>490145</b>	Jg. 6 fresas ø 12, 14, 16, 18, 20, 22 mm	<b>109,00 €</b>
70520200	<b>490200</b>	Pino piloto 75 mm	<b>4,77 €</b>
70520212	<b>490212</b>	125	<b>15,70 €</b>
70520214	<b>490214</b>	145	<b>15,90 €</b>
70520216	<b>490216</b>	165	<b>17,20 €</b>
70520218	<b>490218</b>	185	<b>18,60 €</b>
70520220	<b>490220</b>	205	<b>20,10 €</b>
70520222	<b>490222</b>	225	<b>21,70 €</b>
70520224	<b>490224</b>	245	<b>23,60 €</b>
70520226	<b>490226</b>	265	<b>25,20 €</b>
70520228	<b>490228</b>	285	<b>27,00 €</b>
70520230	<b>490230</b>	305	<b>29,40 €</b>
70520232	<b>490232</b>	325	<b>37,10 €</b>
70520234	<b>490234</b>	345	<b>44,20 €</b>
70520236	<b>490236</b>	365	<b>56,50 €</b>
70520238	<b>490238</b>	385	<b>57,50 €</b>
70520240	<b>490240</b>	405	<b>59,50 €</b>

**8% COBALTO**



PROFUNDIDADE DE CORTE: 50 mm

CÓDIGO	REF.	DESCRIÇÃO (mm)	PREÇO
70520500	<b>490500</b>	Pino piloto 100 mm	<b>5,90 €</b>
70520512	<b>490512</b>	12L	<b>21,00 €</b>
70520514	<b>490514</b>	14L	<b>22,30 €</b>
70520516	<b>490516</b>	16L	<b>23,70 €</b>
70520518	<b>490518</b>	18L	<b>25,70 €</b>
70520520	<b>490520</b>	20L	<b>28,50 €</b>
70520522	<b>490522</b>	22L	<b>30,80 €</b>
70520524	<b>490524</b>	24L	<b>33,40 €</b>
70520526	<b>490526</b>	26L	<b>39,00 €</b>
70520528	<b>490528</b>	28L	<b>42,40 €</b>
70520530	<b>490530</b>	30L	<b>46,60 €</b>
70520532	<b>490532</b>	32L	<b>51,00 €</b>
70520534	<b>490534</b>	34L	<b>58,00 €</b>
70520536	<b>490536</b>	36L	<b>73,00 €</b>
70520538	<b>490538</b>	38L	<b>74,50 €</b>
70520540	<b>490540</b>	40L	<b>77,50 €</b>

## FRESAS GOLDFINGER

**NOVO**

REVESTIDAS TITÂNIO



JOGO 6 FRESAS C/ PINO ø 12, 14, 16, 18, 20, 22 mm

490145TIN

**214,00 €**

CÓD. 70520146

## SERRAS CIRCULARES MANUAIS

- IDEAIS PARA CHAPAS METÁLICAS, PAINÉIS TIPO SANDUÍCHE, TUBOS E PERFIS;
- **CORTE A SECO;**
- INCLUEM LÂMINA DE SERRA DE 48 E 84 DENTES, RESPECTIVAMENTE.



OFERTA OLEO DE CORTE



HDC 8230

**535,00 €**

CÓD. 70500020



SHDC 8320

**990,00 €**

CÓD. 70500028

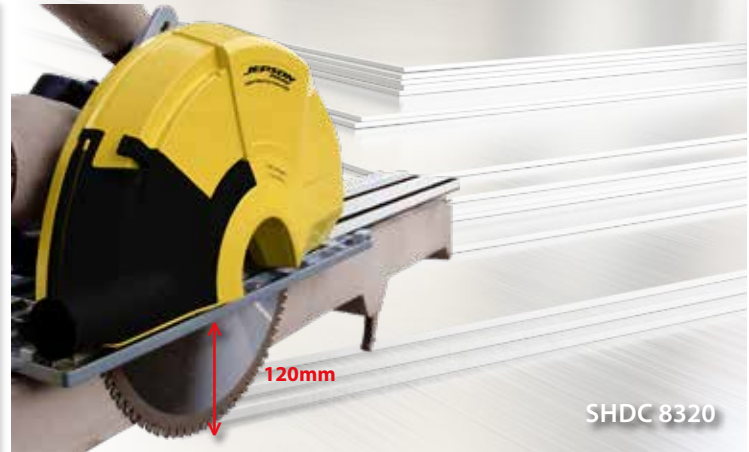

SHDC 8320

## SERRA CIRCULAR DE BANCADA

- ADEQUADA PARA PERFIS EM AÇO INOX, AÇO FINO, METAIS NÃO FERROSOS E MATERIAIS COMPOSTOS;
- COM AMORTECEDOR DE VIBRAÇÕES E TORNO DE APERTO RÁPIDO COM REGULAGEM DE CORTE EM ESQUADRIA;
- **CORTE A SECO;**
- INCLUI UMA LÂMINA DE SERRA 90 DENTES.



OFERTA OLEO DE CORTE



PREMIUM SUPER 9435

**810,00 €**

CÓD. 70500040

MODELO	CAPACIDADE CORTE (mm)		POTÊNCIA NOMINAL (W)	RPM VAZIO	PESO (Kg)	DIÂMETRO LÂMINA DE SERRA
	90°	45°				
<b>HDC 8230</b>	ø 82x5	56x4	1700	2600	7,1	230 mm x 48 dentes
	□ 82x5	56x4				
<b>SHDC 8320</b>	ø 120x5	-	1800	1700	8,4	320 mm x 84 dentes
	□ 120x5	-				
<b>PREMIUM SUPER 9435</b>	ø 140	102	2400	1400	25	355 mm x 90 dentes
	□ 125x125	80x80				

## LÂMINAS DE SERRA



CÓDIGO	REF.	MODELO	ø (mm)	DENTES	APLICAÇÃO	PREÇO
70502000	<b>72123048</b>	L. S. TANITEC	230	48	Standard	<b>94,00 €</b>
70502800	<b>608276</b>	Lâmina serra	320	84	Standard	<b>168,00 €</b>
70504000	<b>600570</b>	Lâmina serra	355	90	Aço fino e inox	<b>211,00 €</b>
70504010	<b>600580</b>	Lâmina serra	355	72	Aço esp. média e inox	<b>192,00 €</b>
70504040	<b>600594</b>	Lâmina serra	355	96	Alumínio	<b>180,00 €</b>

## MÁQUINA DE ABRIR ROSCAS



OFERTA OLEO DE CORTE

- FACILIDADE E RAPIDEZ NA ABERTURA DE ROSCAS (M6 - M18);
- CAPACIDADE MÁX. EM AÇO/ALUMÍNIO: 18 mm;
- EMBRAIAGEM DE SEGURANÇA E BUCHA OSCILANTE COM CARDAN;
- COM INVERSÃO AUTOMÁTICA DA ROTAÇÃO, BASTANDO APENAS EMPURRAR OU PUXAR A MÁQUINA;
- FORNECIDA EM ESTOJO COM PUNHO LATERAL, LIMITADOR DE PROFUNDIDADE E FERRAMENTA DE MANUTENÇÃO.



GSMPRO M18

**610,00 €**

CÓD. 70500320

POTÊNCIA	RPM VAZIO	ENCABADOURO	PESO
450 Watt	Direita: 280 / Esquerda: 680	M6 - M18	3,15 kg

**ENGENHOS DE FURAR DE COLUNA**

**CORREIAS**

CONSTRUÇÃO ROBUSTA PARA UTILIZAÇÃO PROFISSIONAL E INDUSTRIAL. REGULAÇÃO MECÂNICA DA ALTURA DA MESA, TAMPO ROBUSTO, DE GRANDES DIMENSÕES, COM RANHURAS EM T E SUPERFÍCIE COM ACABAMENTO DE PRECISÃO, LIMITADOR DE PROFUNDIDADE. INCLUI BUCHA DE APERTO RÁPIDO RÖHM 1-13 mm (MODELOS SBS) E 3-16 mm (MODELOS SBH E GB). COM RESGUARDO E LUZ DE TRABALHO.

**SBS 23 - 230 V / 400 V**

**745,00 € / 785,00 €**

CÓD. 7092150023 / 2150123  
12 VELOCIDADES

**SBS 32 - 400 V**

**1 400,00 €**

CÓD. 7092100132  
12 VELOCIDADES

**SBH 36 VARIO**

**CONSULTE-NOS**

CÓD. 7092156136  
VARIADOR DE VELOCIDADE | 9 VELOCIDADES | REGULAÇÃO POR POTENCIÓMETRO



INDICADOR DIGITAL DE PROFUNDIDADE

**ENGENHOS DE FURAR DE COLUNA**

**CARRETOS**

**NOVO**

**GB 32 - 400 V**

**CONSULTE-NOS**

CÓD. 7092151132  
18 VELOCIDADES

**GB 33 - 400 V**

**CONSULTE-NOS**

CÓD. 7092151133  
18 VELOCIDADES

**GB 50 V - 400 V**

**CONSULTE-NOS**

CÓD. 7092151250  
12 VELOCIDADES

**OFERTA EMULSOIL SI**



MESA GIRATÓRIA

ACIONAMENTO DE AVANÇO ELÉTRICO

GB 33

GB 50V

**ENGENHOS DE FURAR DE BANCADA**

**CORREIAS**

PRECISÃO DE CONCENTRICIDADE INFERIOR A 0,02 mm MEDIDA NA MANGA DO VEIO. FUNCIONAMENTO SUAVE, MOTOR EM ALUMÍNIO COM ALHETAS DE REFRIGERAÇÃO. BUCHA DE APERTO RÁPIDO RÖHM 1-13 mm. REGULAÇÃO MECÂNICA DA ALTURA DA MESA DE TRABALHO. MODELO 400 V COM FUNCIONAMENTO ESQUERDA/DIREITA.

**TB 23 - 230 V**

**640,00 €**

CÓD. 7092100023  
12 VELOCIDADES

**TB 23 - 400 V**

**675,00 €**

CÓD. 7092100123  
12 VELOCIDADES



MODELO	CAP. PERFURAÇÃO AÇO	CURSO DA ÁRVORE	VEIO	POTÊNCIA MOTOR	TRANSMISSÃO	REFRIGERAÇÃO
SBS 23 - 230/400V	23 mm	80 mm	MK2	0,55 kW	CORREIAS	-
SBS 32	32 mm	120 mm	MK4	1,1 kW	CORREIAS	-
SBH 36 VARIO	34 mm	160 mm	MK4	2,2 kW	CORREIAS	SIM
GB 32	35 mm	180 mm	MK4	0,85/1,5 kW	CARRETOS	SIM
GB 33	35 mm	180 mm	MK4	0,85 /1,5 kW	CARRETOS	SIM
GB 50 V	50 mm	240 mm	MK4	2,2 /2,8 kW	CARRETOS	SIM
TB 23 - 230/400V	23 mm	80 mm	MK2	0,55 kW	CORREIAS	-

**FRESADORAS / ENGENHOS DE FURAR | COMPACTOS | 230 V**

ALIMENTAÇÃO POR ALAVANCA PARA FURAR, REGULAÇÃO PRECISA PARA FRESAR, AVANÇO ELECTRÓNICO CONTROLADO, GRANDE AMPLITUDE DE ROTAÇÕES, ROTAÇÃO ESQUERDA/DIREITA PARA ABERTURA DE ROSCAS. CABEÇA DE FURAR/FRESAR INCLINÁVEL ± 90°, BATENTES FIM DE CURSO MECÂNICOS AJUSTÁVEIS. **FORNECIDOS SEM BANCADA.**

**SEMI PROFISSIONAIS**

**PROFISSIONAL**



**BFM 16 VARIO - 230 V**

**1 560,00 €**

CÓD. 7092351116

**BFM 20L VARIO - 230 V**

**2 090,00 €**

CÓD. 7092351125



**BFM 35 VARIO - 230 V**

**4 010,00 €**

CÓD. 7092351135

**BANCADA PARA BFM 16 VARIO**

**257,00 €**

CÓD. 7095350016

**BANCADA PARA BFM 20L VARIO**

**268,00 €**

CÓD. 7095350020

**BANCADA PARA BFM 35 VARIO**

**257,00 €**

CÓD. 7095350035



MODELO	CAP. PERFURAÇÃO EM AÇO	FRESAS	CABEÇA FRESAGEM	VEIO	POTÊNCIA MOTOR
BFM 16 VARIO	16 mm	16 mm	52 mm	MK2	0,5 kW
BFM 20L VARIO	16 mm	20 mm	63 mm	MK2	0,75 kW
BFM 35 VARIO	32 mm	20 mm	80 mm	MK3	1,1 kW

# FRESADORAS | ENGENHOS DE FURAR | PROFISSIONAL / INDÚSTRIAL | 400V

ENGRENAGENS TEMPERADAS EM BANHO DE ÓLEO, CORPO EM FERRO FUNDIDO

**NOVO**



BASE N/  
INCLUIDA

BFM 45 PG

BFM 45 PGV C/ AVANÇO AUTOMÁTICO



BASE N/  
INCLUIDA

BFM 45 PG VARIO



BFM 50 PG



FM 50 S DIGI  
C/ LEITOR DE COTAS DIGITAL

CÓDIGO	MODELO	CAP. PERFURAÇÃO EM F. FUNDIDO	CAP. PERFURAÇÃO EM AÇO	ROTAÇÃO CABEÇA	VEIO	VELOCIDADES	POTÊNCIA MOTOR	PREÇO
7092351145	BFM 45 PG	50 mm	45 mm	+ 90° a - 45°	MK4	12	1,3/1,8 kW	3 870,00 €
7092352145	BFM 45 PGV	50 mm	45 mm	+ 90° a - 45°	MK4	12	1,3/1,8 kW	4 470,00€
7092351245	BFM 45 PG VARIO	50 mm	45 mm	+ 90° a - 45°	MK4	REG. CONTÍNUA	1,5 kW	CONSULTE-NOS
7095351035	BANCADA P/ BFM'S 45							685,00 €
7092351150	BFM 50 PG	50 mm	35 mm	+ 90° a - 90°	ISO 40	8	0,85/1,5 kW	CONSULTE-NOS
7092352350	FM 50 S	50 mm	35 mm	+ 90° a - 90°	ISO 40	8	0,85/1,5 kW	CONSULTE-NOS
7092353350	FM 50 S DIGI	50 mm	35 mm	+ 90° a - 90°	ISO 40	8	0,85/1,5 kW	CONSULTE-NOS

## SERROTOS DE FITA

MUITO VERSÁTEIS, FUNCIONAMENTO SEM VIBRAÇÕES, ELEVADA QUALIDADE DE PRODUÇÃO E ÓPTIMO DESEMPENHO.



APENAS  
19,5 Kg

BS 125 GS

710,00 €

CÓD. 7092301125

VELOCIDADE VARIÁVEL  
30 - 80 m/min



COM  
BASE

BS 151 GS

1 360,00 €

CÓD. 7092301151

VELOCIDADE VARIÁVEL  
30 - 80 m/min

BS 180

1 820,00 €

CÓD. 7091300180

4 VELOCIDADES



OFERTA  
EMULSOIL SI

BS 275 G

2 900,00 €

CÓD. 7092301275

2 VELOCIDADES

MODELO	CAP. CORTE REDONDO	CAP. CORTE RECTANGULAR	INCLINAÇÃO	POTÊNCIA
BS 125 GS	120 mm	130 x 125 mm	45°/60°	230V / 50Hz / 1,2kW
BS 151 GS	150 mm	150 x 140 mm	45°/60°	230V / 50Hz / 1,2kW
BS 180	178 mm	305 x 178 mm	45°	400V / 50Hz / 0,75kW
BS 275 G	225 mm	245 x 180 mm	até 60°	400V / 50Hz / 1,1kW

## GUILHOTINAS MANUAIS

LÂMINA SUPERIOR COM FURO PARA CORTE DE PEÇAS REDONDAS. GRAMPO PARA POSICIONAMENTO E AJUSTE. FÁCIL SEPARAÇÃO DA PEÇA AO LONGO DE TODA A EXTENSÃO DE CORTE. LÂMINAS FIXAS E PEDESTAL ESTÁVEL COM FUROS DE FIXAÇÃO.

HS 125

108,00 €

CÓD. 7092260125

HS 150

151,00 €

CÓD. 7092260150

HS 300

205,00 €

CÓD. 7092260300



MODELO	Ø MATERIAL	COMPRIMENTO MATERIAL	ESPESSURA MATERIAL	PESO
HS 125	11 mm	90 mm	4 mm	9 kg
HS 150	11 mm	125 mm	5 mm	10 kg
HS 300	13 mm	180 mm	4 mm	26 kg

## PRENSAS DE COLUNA

CORPO EM FERRO FUNDIDO. ADEQUADAS PARA MOLDAR, MONTAR/DESMONTAR ROLAMENTOS, VEIOS, CASQUILHOS, EIXOS E PINOS. BASE DE 4 POSIÇÕES.

DDP 2

209,00 €

CÓD. 7092258002

DDP 3

359,00 €

CÓD. 7092258003

DDP 5

835,00 €

CÓD. 7092258005



MODELO	ALTURA MÁX.	AMPLITUDE DE TRABALHO	K1 Kg	K2 Kg	L1 cm	PESO Kg
DDP2	195 mm	136 mm	60	1290	40,5	33
DDP3	305 mm	159 mm	60	1186	54	48
DDP5	455 mm	210 mm	60	1976	80	150

## CURVADORAS DE TUBOS | CURVAM ATÉ 90° OU 120° (WB 100).



**WB 100**  
**296,00 €**  
 Cód. 7092250010

MODELO	CAPACIDADE CURVAR	PRESSÃO PISTÃO	DIMENSÕES	PESO
WB 100	Ø 20 / 18 mm	-	910 x 205 x 255 mm	29 kg
RB 10 T	1/2" - 2"	10 t	680 x 510 x 910 mm	42 kg
RBE 10 T	1/2" - 2"	10 t	680 x 510 x 680 mm	53 kg



**RB 10 T**  
**710,00 €**  
 Cód. 7092250122

6 MOLDES  
 (1/2"; 3/4"; 1"; 1 1/4"; 1 1/2" e 2")  
 FORNECIDOS COM OS MODELOS RB / RBE



**RBE 10 T**  
**980,00 €**  
 Cód. 7092251122  
 VERSÃO ELÉTRICA

## TORNOS COMPACTOS | 230V

DESIGN MODERNO, REGULAÇÃO CONTÍNUA DA VELOCIDADE. MONITOR DIGITAL, TOLERÂNCIA MÍNIMA DE MEDIÇÃO < 0.015 mm. PARAGEM DE EMERGÊNCIA E PROTECÇÃO CONTRA QUEDAS DE TENSÃO.

### EQUIPAMENTO STANDARD

BUCHA DE 3 MORDENTES, 2 PONTOS DE FIXAÇÃO, JOGO DE FERRAMENTAS, RESGUARDO ANTI-LIMALHAS, PORTA-FERRAMENTAS X 4, JOGO DE RODAS DENTADAS.

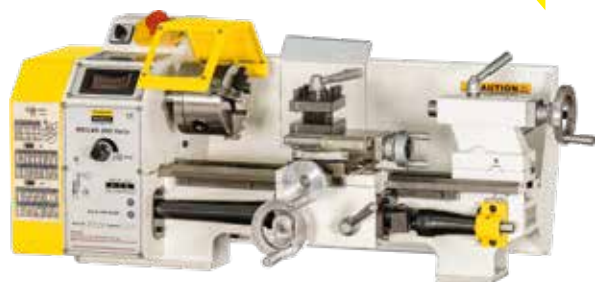

BASE N/  
 INCLUIDA

**TU 1803 VARIO**  
**1 720,00 €**  
 Cód. 7092461813

**TU 2807 VARIO**  
**3 470,00 €**  
 Cód. 7092462817

**TU 3018 VARIO**  
**4 130,00 €**  
 Cód. 7092463018

**BASE TU 1803**  
**388,00 €**  
 Cód. 7095461180

**BASE TU 2807**  
**595,00 €**  
 Cód. 7095460287

**BASE TU 3018**  
**635,00 €**  
 Cód. 7095460318



MODELO	DIST. ENTRE PONTOS	ALT. DO CENTRO	ÁRVORE	CURSO CARRO SUP.	CURSO CARRO TRANSV.	POTÊNCIA MOTOR
TU 1803 VARIO	300 mm	90 mm	21 mm	75 mm	85 mm	0,6 kW
TU 2807 VARIO	700 mm	140 mm	26 mm	60 mm	145 mm	1,5 kW
TU 3018 VARIO	700 mm	150 mm	38 mm	65 mm	180 mm	1,5 kW

## TORNOS DE PRECISÃO | PROFISSIONAL / INDUSTRIAL | 400 V

COM SISTEMA DE REFRIGERAÇÃO, APOIO FIXO, APOIO MÓVEL. ABERTURA DE ROSCAS, PEDAL DE TRAVÃO, KIT DE ENGENHAGENS INTERMUTÁVEIS. BASE INCLUIDA E LUZ DE TRABALHO.



**TU 4210 DIGI | TU 4610 DIGI | TU 4615 DIGI**  
 TORNOS INDUSTRIAIS HEAVY DUTY.  
 ELEVADAS PERFORMANCES E DESEMPENHO SUPERIOR.

**NOVO**

**MD 300 - 910**

**CONSULTE-NOS**  
 Cód. 7092450300

**MD 300 - 910 DIGI**

**CONSULTE-NOS**  
 Cód. 7092451300

BUCHA Ø160 DE 3 MORDENTES, BUCHA Ø200 DE 4 MORDENTES, PRATO Ø255.  
 VERSÃO DIGI COM LEITOR DE COTAS DIGITAL.



MD 300 - 910 DIGI

**MD 360 - 1000 DIGI**

**CONSULTE-NOS**  
 Cód. 7092451180

**MD 360 - 1000 S DIGI**

**CONSULTE-NOS**  
 Cód. 7092452180

BUCHA Ø200 DE 3 MORDENTES E FIXAÇÃO CENTRAL. BUCHA Ø200 DE 4 MORDENTES E GARRAS INDEPENDENTES, PRATO Ø300. VERSÃO S COM VARIAÇÃO DE VELOCIDADE.



MD 360 - 1000 DIGI

MODELO	DIST. ENTRE PONTOS	ALT. DO CENTRO	ÁRVORE	CURSO CARRO SUP.	CURSO CARRO TRANSV.	POTÊNCIA MOTOR
MD 300 - 910	900 mm	165 mm	38 mm	85 mm	150 mm	1,5 kW
MD 300 - 910 DIGI	900 mm	165 mm	38 mm	85 mm	150 mm	1,5 kW
MD 360 - 1000 DIGI	1000 mm	180 mm	38 mm	95 mm	180 mm	1,5/2,4 kW
MD 360-1000 S DIGI	1000 mm	180 mm	38 mm	95 mm	180 mm	4,5 kW



TU 4615 DIGI

**TU 4210 DIGI**  
**CONSULTE-NOS**  
 Cód. 7092452420

BUCHA Ø200 DE 3 MORDENTES. BUCHA Ø300 DE 4 MORDENTES, PRATO Ø350.

**TU 4610 DIGI**  
**CONSULTE-NOS**  
 Cód. 7092452460

BUCHA Ø250 DE 3 MORDENTES. BUCHA Ø300 DE 4 MORDENTES, PRATO Ø350.

**TU 4615 DIGI**  
**CONSULTE-NOS**  
 Cód. 7092452465

MODELO	DIST. ENTRE PONTOS	ALT. DO CENTRO	ÁRVORE	CURSO CARRO SUP.	CURSO CARRO TRANSV.	POTÊNCIA MOTOR
TU 4210 DIGI	1000 mm	205 mm	52 mm	140 mm	210 mm	4,5 kW
TU 4610 DIGI	1000 mm	230 mm	58 mm	128 mm	285 mm	5,5 kW
TU 4615 DIGI	1500 mm	230 mm	58 mm	128 mm	285 mm	5,5 kW

## ROSCADORAS DE BRAÇO ARTICULADO PNEUMÁTICAS E ELÉTRICAS | VERTICAIS (V) E UNIVERSAIS (HV)

**NOVO**

BASE N/  
INCLUIDA



GSA-P900-12

BASE N/  
INCLUIDA



GSA-E1.200-24



BASE PARA ROSCADORAS C/ MESA DE FIXAÇÃO

CÓDIGO	MODELO	CAPACIDADE	PREÇO
7092150012	GSA-P 900-12 (V)	M3-M12 <sup>1)</sup>	750,00 €
7092150112	GSA-P 900-12 (HV)	M3-M12 <sup>1)</sup>	815,00 €
7092151016	GSA-E 1.000-16 (V)	M3-M16 <sup>1)</sup>	1 230,00 €
7092151116	GSA-E 1.000-16 (HV)	M3-M16 <sup>2)</sup>	1 320,00 €
7092151024	GSA-E 1.200-24 (V)	M6-M24 <sup>2)</sup>	1 690,00 €
7092151124	GSA-E 1.200-24 (HV)	M6-M24 <sup>2)</sup>	1 790,00 €
7095208050	BASE PEQUENA PARA ROSCADORAS <sup>1)</sup>	800 x 500	600,00 €
7095209060	BASE GRANDE PARA ROSCADORAS <sup>2)</sup>	900 x 600	750,00 €

P= Pneumáticas | E= Eléctricas

## ACESSÓRIOS

### KIT'S DE FIXAÇÃO

SPW | 52 PCS.

- SUPORTE DE PAREDE » ROSCAS MÉTRICAS » M 10 | M 12 | M 14;
- 24 UNID. 4 DE CADA MEDIDA 75 / 100 / 125 / 150 / 175 / 200 mm;
- 6 UNID. PORCAS RANHURA-T 12 mm;
- 6 UNID. PORCAS DE FLANGE;
- 4 UNID. PORCAS DE ACOPLAMENTO;
- 6 UNID. GRAMPOS;
- 6 UNID. BLOCOS DE FIXAÇÃO.



SPW 10

98,00 €  
CÓD. 7095355210

SPW 12

107,00 €  
CÓD. 7095355212

SPW 14

113,00 €  
CÓD. 7095355214

### ROLOS DE SUPORTE

RB 290

92,00 €  
CÓD. 7095301115

RB 1100

133,00 €  
CÓD. 7095301100



RB 1100

MODELO	ALTURA	COMP. ROLOS	CAP. CARGA	PESO
RB 290	575 - 900 mm	290 mm	150 kg	6 kg
RB 1100	620 - 1000 mm	350 mm	300 kg	23 kg

### MESAS DE ROLOS

MR 4

355,00 €  
CÓD. 7092312004

MR 7

620,00 €  
CÓD. 7092312007



MODELO	DIMENSÕES (CxLxA)	COMP. ROLOS	CAP. CARGA	PESO
MR 4	1000 x 440 x 650 - 950 mm	360 mm	500 kg	30 kg
MR 7	2000 x 440 x 650 - 950 mm	360 mm	700 kg	58 kg

## TORNOS DE FIXAÇÃO

### MODELOS MSE

- IDEIAIS PARA UTILIZAÇÃO EM ENGENHOS DE FURAR;
- ELEVADA QUALIDADE E FÁCIL UTILIZAÇÃO;
- FUNCIONAMENTO SUAVE;
- FUSO TRAPEZOIDAL.



### MODELOS MSI

- IDEIAIS PARA UTILIZAÇÃO EM ENGENHOS DE FURAR;
- CONSTRUÇÃO ROBUSTA;
- QUALIDADE INDUSTRIAL;
- MORDENTES PRISMÁTICAS SUBSTITUIVEIS;
- FUNCIONAMENTO SUAVE E PRECISO.



### MODELOS FS

- IDEIAIS PARA FRESAR;
- COM BASE GIRATÓRIA E ESCALA DE 360°.



FS 16-100



FS 16-160

CÓDIGO	MODELO	L MORDENTES	ABERTURA	DIMENSÕES (CxL)	PESO	PREÇO
7091210075	MSE 75	75 mm	55 mm	270 x 130 mm	1,7 kg	22,70 €
7091210100	MSE 100	100 mm	74 mm	350 x 165 mm	3,2 kg	29,10 €
7091210125	MSE 125	125 mm	80 mm	400 x 182 mm	4,5 kg	36,70 €
7091210150	MSE 150	150 mm	100 mm	455 x 208 mm	6,2 kg	47,00 €
7091212100	MSI 100	100 mm	110 mm	350 x 170 mm	8,7 kg	98,00 €
7091212140	MSI 140	140 mm	150 mm	455 x 230 mm	18 kg	177,00 €
7091212200	MSI 200	200 mm	200 mm	578 x 290 mm	35 kg	235,00 €
7095203050	FS 16-100	100 mm	105 mm	360 x 230 mm	16 kg	147,00 €
7095203060	FS 16-160	160 mm	145 mm	530 x 260 mm	39 kg	245,00 €



### LUBRIFICANTE BIODEGRADÁVEL



#### LUBRIFICANTE DE OITO FUNÇÕES:

DESBLOQUEIO, PROTEÇÃO, LUBRIFICAÇÃO, IMPERMEABILIZAÇÃO, ANTICONGELANTE, DESENGORDURANTE, DIELÉTRICO E ANTI-CORROSIVO, COM CAPACIDADE DE REALIZAR TODAS AS FUNÇÕES EM SIMULTÂNEO OU SEPARADAMENTE.

SEM TRICLOROETILENO.

DISPONÍVEL EM CINCO FORMATOS.

CÓDIGO	TIPO EMBALAGEM	CAPACIDADE (ml)	PREÇO
795817102	Spray	200	4,54 €
795817104	Spray	400	5,90 €
795817104J	Jet Spray	400	8,90 €
795817105	Spray	500	6,80 €
795817501	Garrafa	1000	16,30 €
795817505	Garrafão	5000	81,00 €



400 ml



### SPRAYS ANTI-FERRUGEM | OXIDAÇÃO

PROTECTOR ANTI-FERRUGEM COM ELEVADO PODER DE COBERTURA E ELEVADO TEOR DE ZINCO PURO A 98%. INDICADO PARA RESTAURO E PROTEÇÃO DE TODO O TIPO DE MATERIAIS FERROSOS DA OXIDAÇÃO. RÁPIDA SECAGEM SEM COLAR. ELEVADA RESISTÊNCIA AO CALOR (ATÉ 700° C).



400 ml

#### ZINCO CLARO

6,00 €

CÓD. 795813104

PROTECTOR ANTI-FERRUGEM COM UM ELEVADO PODER DE OPACIDADE. ELEVADO TEOR DE ZINCO PURO 98% INDICADO PARA RESTAURO GALVANIZAÇÕES E PROTEGER TODO O TIPO DE MATERIAIS FERROSOS DA OXIDAÇÃO. FORMA UMA PELÍCULA ELÁSTICA, RESISTENTE A TODO O TIPO DE AGENTES ATMOSFÉRICOS A QUAL PODE SER ENVERNIZADA. SECAGEM RÁPIDA SEM ESCORRER.



400 ml

#### ZINCO BRILHANTE

6,20 €

CÓD. 795813108

PROTECTOR ANTI-FERRUGEM COM ELEVADA COBERTURA E TEOR DE ZINCO PURO A 98%. INDICADO PARA RESTAURO E PROTEÇÃO DE TODO O TIPO DE MATERIAIS FERROSOS DA OXIDAÇÃO. FORMA UMA PELÍCULA FLEXÍVEL, RESISTENTE A TODOS OS AGENTES ATMOSFÉRICOS, QUE PODE OU NÃO SER PINTADA. ELEVADA RESISTÊNCIA AO CALOR (ATÉ 700° C).



400 ml

#### ZINCO ESCURO

8,30 €

CÓD. 795813105

ZINCO PURÍSSIMO INCORPORADO A 98%, COM COR DOURADA, CONCEBIDO PARA PROTEGER E RETOCAR PEÇAS AMARELAS DE FERRUGEM. FORMA UMA PELÍCULA ELÁSTICA E PODE SER DEIXADO COMO PROTEÇÃO FINAL OU REPINTADO COM QUALQUER TIPO DE VERNIZ. ELEVADA RESISTÊNCIA À ABRASÃO E OXIDAÇÃO DOS AGENTES ATMOSFÉRICOS. ELEVADA RESISTÊNCIA AO CALOR.



400 ml

#### ZINCO OURO

8,50 €

CÓD. 795813100

ELEVADO TEOR DE ALUMÍNIO. FORMA UMA PELÍCULA PARA RESTAURO E PROTEÇÃO DE TODAS AS SUPERFÍCIES EM ALUMÍNIO, QUE PODE OU NÃO SER PINTADA APÓS A APLICAÇÃO. ELEVADA RESISTÊNCIA A ALTAS TEMPERATURAS.



400 ml

#### ALUMÍNIO

8,50 €

CÓD. 795825104

IDEAL PARA RESTAURO E PROTEÇÃO DE TODOS OS MATERIAIS EM AÇO INOX. APLICAÇÃO FÁCIL, SECAGEM RÁPIDA AO AR LIVRE, FORMANDO UMA PELÍCULA COMPACTA, RESISTENTE E FLEXÍVEL QUE PODE OU NÃO SER PINTADA. ELEVADA RESISTÊNCIA A ALTAS TEMPERATURAS.



400 ml

#### AÇO INOX

8,50 €

CÓD. 795818104

### SPRAY'S DE SOLDADURA

EVITA A ADERÊNCIA DE RESÍDUOS DE SOLDADURA E SALPICOS METÁLICOS À SUPERFÍCIE. PULVERIZADO NOS BICOS DE SOLDADURA, MANTEM-OS SEMPRE LIMPOS E FUNCIONAIS. NÃO CONTÉM SILICONE.



400 ml

#### ANTIADESIVO

4,02 €

CÓD. 795806104

É O ANTIADESIVO PARA SOLDADURAS DE NOVA GERAÇÃO, ISENTO DE SILICONE E SOLVENTE. EFEITO ANTIADESIVO, ELEVADO E DURADOURO. COBRE INTEGRALMENTE A ZONA A PROTEGER EVITANDO QUE PARTÍCULAS DE METAL LANÇADAS DO JACTO DE SOLDADURA ADIRAM ÀS PEÇAS EM TRABALHO OU A PARTES SOLDADAS. PERMITE ENVERNIZAR, ZINCAR E CROMAR AS SUPERFÍCIES TRATADAS.



400 ml

#### ANTIADESIVO ÁGUA

4,69 €

CÓD. 795807104

PARA TOCHAS DE SOLDADURA. ELEVADA RESISTÊNCIA A ALTAS TEMPERATURAS (ATÉ 1500°C). ÓTIMO LUBRIFICANTE, FORMA UMA PELÍCULA QUE REDUZ A FRICÇÃO DURANTE VÁRIAS HORAS. SECAGEM RÁPIDA. IDEAL PARA TOCHAS DE MÁQUINAS AUTOMÁTICAS.



500 ml

#### ANTIADESIVO CERÂMICO

17,30 €

CÓD. 795806204

## COLAS

PARA PAPEL, CARTÃO, TECIDO, COURO, PLÁSTICO, VIDRO E METAL. BOA RESISTÊNCIA À TEMPERATURA E REGULAÇÃO DA VAPORIZAÇÃO.

### COLA SPRAY

7,90 €  
CÓD. 795814104

400 ml



## COLAS PARA ROSCAS

COLAS ANAERÓBICAS EM TRÊS NÍVEIS DE RESISTÊNCIA. PARA PORCAS, PARAFUSOS, PINOS ROSCADOS, FERROLHOS, ETC.

CÓDIGO	DESIGNAÇÃO	RESISTÊNCIA	ROSCAS (MÁX.)	PREÇO
795672015	F1222	Baixa	M-36	15,30 €
795672025	F1243	Média	M-46	15,30 €
795672035	F1270	Alta	M-20	15,30 €

50 ml



COLA ANAERÓBICA BRANCA COM PTFE, RESISTÊNCIA MECÂNICA MÉDIA, ADEQUADA PARA COMPONENTES LISOS E ROSCADOS (DIN EN 751-1) EM INSTALAÇÕES PÚBLICAS E INDUSTRIAIS DE AR, ÁGUA, GÁS, DIESEL E LPG.

### PTFE LÍQUIDO

19,30 €  
CÓD. 795672045

50 ml



ADESIVO EPOXY EM PASTA MOLDÁVEL, ESPECÍFICO PARA REPARAÇÕES PERMANENTES, MESMO EM AMBIENTES HÚMIDOS. UTILIZAÇÃO NOS SETORES INDUSTRIAL, NÁUTICO, AUTOMÓVEL, CONSTRUÇÃO E EM OFICINAS, MAS TAMBÉM PARA USO DOMÉSTICO.

### EPOXY STICK

8,00 €  
CÓD. 795690105

57 g



## COLAS DE CIANOACRILATO, TRÊS NÍVEIS DE VISCOSIDADE.

### ADESIVO RÁPIDO

CÓDIGO	DESIGNAÇÃO	VISCOSIDADE	MATERIAIS	PREÇO
795673012	A 101	Baixa	Não porosos (vidro, metais, cerâmica)	6,80 €
795673022	A 150	Média	Média porosidade (plástico, borracha)	6,80 €
7956730320	A 200	Alta	Alta porosidade (papelão, madeira, cortiça)	6,80 €

20 g



## REMOVE SILICONE

TIRA SILICONE É O PRIMEIRO PRODUTO SPRAY QUE ELIMINA QUALQUER VESTÍGIO DE SILICONE EVITANDO RASPAR AS SUPERFÍCIES. PULVERIZAR O PRODUTO EM CIMA DOS RESÍDUOS DE SILICONE, DEIXAR ACTUAR E DEPOIS RETIRÁ-LO. CONTÉM SOLVENTES CÍTRICOS. É ACONSELHÁVEL TESTAR O PRODUTO EM SUPERFÍCIES PINTADAS ANTES DE O UTILIZAR.

### REMOVE SILICONE

6,50 €  
CÓD. 795829104

400 ml



## SPRAY DE AR / GELO

PRODUTO À BASE DE PROPELENTE SOB PRESSÃO, PARA REMOÇÃO DE POEIRAS E RESÍDUOS QUE, AO LONGO DO TEMPO, SE DEPOSITAM EM LOCAIS DE DIFÍCIL ACESSO. GRAÇAS AO JATO DE AR DE ALTA PRESSÃO, ATUA COMO SUBSTITUTO DE UM COMPRESSOR. E EM CIRCUNSTÂNCIAS ONDE NÃO É POSSÍVEL RECORRER A LIMPEZA MECÂNICA.

### SPRAY AR

4,79 €  
CÓD. 795891104

400 ml



## SPRAYS DE PROTEÇÃO

LUBRIFICANTE PTFE QUE NÃO COLA NEM MANCHA. PARA JUNTAS, ENGENHAGENS, DOBRADIÇAS, FECHADURAS, JANELAS, CALHAS DE CORTINADOS E GAVETAS, APARELHOS ELÉTRICOS, FECHOS. A SUA FÓRMULA ESPECIAL GARANTE UMA LUBRIFICAÇÃO DURADOURA.

### LUBRIFICANTE SECO

7,70 €  
CÓD. 795852104

400 ml



SILICONE UNIVERSAL, COM UMA MULTIPLICIDADE DE APLICAÇÕES. PODE SER UTILIZADO COMO LUBRIFICANTE, PROTETOR, REMOVEDOR, ISOLANTE PARA SISTEMAS ELÉTRICOS, POLIDOR E ANTICONGELANTE.

### SILICONE UNIVERSAL

4,81 €  
CÓD. 795804104

400 ml



SILICONE COM LÍCIO. PROTEGE E LUBRIFICA EQUIPAMENTOS DA CORROSÃO E SALINIDADE. DÁ BRILHO E IMPERMEABILIZA TODOS OS MATERIAIS (PLÁSTICO, METAL, COURO, MADEIRA, TECIDO, BORRACHA).

### SILICONE NAUTICA

5,90 €  
CÓD. 795853104

400 ml



SILICONE LUBRIFICANTE PARA SETOR ALIMENTAR SEM SOLVENTES, COM O REGISTRO NSF H1. IMPORTANTE NA INDÚSTRIA ALIMENTAR PARA LUBRIFICAR, PROTEGER E IMPERMEABILIZAR PEÇAS DE BORRACHA E PLÁSTICO, DOBRADIÇAS E ROLOS. EXCELENTE LUBRIFICANTE PARA BANCADAS DE TRABALHO, SUPERFÍCIES RÍGIDAS, BANDEJAS, LÂMINAS, MÁQUINAS PARA EMBALAR PAPEL, CARTÃO, PLÁSTICO E MATERIAIS DE BORRACHA. IDEAL PARA A LUBRIFICAÇÃO DE PEÇAS ONDE HÁ POSSIBILIDADE DE CONTATO COM PRODUTOS ALIMENTARES.

### SILICONE ALIMENTAR

12,30 €  
CÓD. 7958331005

500 ml



## MASSAS

MASSA LUBRIFICANTE MULTIUSOS ISENTA DE SOLVENTES E FORNECIDA COM REGISTO Nº158816 NSF CATEGORIA H1. LG1 É FORMULADO PARA PROTEGER E LUBRIFICAR AS MÁQUINAS DA INDÚSTRIA ALIMENTAR. RESISTE À ÁGUA E AOS AGENTES ATMOSFÉRICOS; A TEMPERATURA DE UTILIZAÇÃO VARIA DE -10 °C A +120 °C. EXCELENTE PENETRABILIDADE, PERMEABILIDADE; EXCELENTE PROTEÇÃO ANTIFERRUGEM E ANTIOXIDAÇÃO.

### ALIMENTAR LG1

14,20 €  
CÓD. 795867104

400 ml



LUBRIFICANTE UNIVERSAL INDICADO PARA A CASA, INDÚSTRIA, OFICINA, NÁUTICA. LUBRIFICA E PROTEGE SEM ALTERAÇÃO OU OXIDAÇÃO. BOA RESISTÊNCIA AO CALOR.

### MULTIUSOS

5,50 €  
CÓD. 795838104

400 ml



LUBRIFICANTE ESPECÍFICO PARA APLICAÇÕES NÁUTICAS: MOTORES, EMBARCAÇÕES, CARRETOS, CANAS DE PESCA, ARMAS E FUZIS SUBMARINOS. LUBRIFICA E PROTEGE DA CORROSÃO COM UMA PELÍCULA DE ELEVADA DURABILIDADE. CONTÉM LÍCIO.

### NÁUTICA

7,50 €  
CÓD. 795839104

400 ml



## ÓLEOS PARA METAIS

PERMITE TRABALHAR OS METAIS DE FORMA MAIS RÁPIDA E SEGURA. ELEVADA VISCOSIDADE E ADITIVOS ESPECIAIS. PODE SER USADO EM TODO O TIPO DE METAIS E RESPECTIVAS LIGAS. INDICADO PARA MÁQUINAS MANUAIS E AUTOMÁTICAS. MANUTENÇÃO E PROTEÇÃO DE FOLHAS DE CORTE CONTRA FERRUGEM.



400 ml

### ÓLEO CORTE

6,20 €

CÓD. 795830104

RECOMENDADO PARA OPERAÇÕES CONVENCIONAIS (CORTE, TORNEAMENTO E RECTIFICAÇÃO DE METAIS) E EM TRABALHOS MAIS PESADOS, COMO FURAS, FRESAGEM, BROCAGEM, ROSCAGEM, CORTE COM SERRA E OUTRAS OPERAÇÕES ONDE POSSAM UTILIZAR-SE LUBRIFICANTES DE BASE AQUOSA. TRANSPARENTE, ADEQUADO PARA TRATAMENTO DE MATERIAL FERROSO E PARA A MAIOR PARTE DOS METAIS AMARELOS DE FÁCIL E MÉDIA MANUFATURAÇÃO.



5000 ml

### EMULSOIL

65,00 €

CÓD. 795830505

## DESENGORDURANTE

DETERGENTE DESENGORDURANTE LÍQUIDO COM POSSIBILIDADE DE UTILIZAÇÃO DILUÍDO OU CONCENTRADO. PARA LAVAGEM DA PARTE EXTERNA DE MOTORES DE VEÍCULOS, UTILIZAÇÃO MANUAL OU COM LAVADORAS DE ALTA PRESSÃO, MANUTENÇÃO INDUSTRIAL, LAVAGEM DE TANQUES PARA COMPONENTES MECÂNICOS, PAVIMENTOS E OUTRAS SUPERFÍCIES. DISPONÍVEL EM EMBALAGENS DE 1 E 5 LITROS.



### POKER 1L

5,60 €

CÓD. 795605101

### POKER 5L

17,00 €

CÓD. 795605105



ANTES

DEPOIS

NOVO

## DETERGENTE

DETERGENTE ESPECÍFICO PARA A LAVAGEM DOS PAINÉIS FOTOVOLTAICOS E SOLARES. PODER ELEVADÍSSIMO DE LIMPEZA QUE PERMITE UMA REMOÇÃO RÁPIDA E COMPLETA DAS SUJIDADES, POLUIÇÃO, FULIGEM ETC.. NÃO DEIXA OS VIDROS OPACOS NEM COM HALOS, NÃO ESTRAGA AS PARTES DE ALUMÍNIO, AS LIGAS LEVES E AS CONEXÕES DE MATERIAL PLÁSTICO. A FÓRMULA ESPECIAL ANTI ESTÁTICA E HIDRÓFUGA DE ENERGY AUMENTA A FUNCIONALIDADE DOS PAINÉIS SOLARES POIS PREVINE E DESACELERA A FORMAÇÃO DE SUJIDADE E DAS INCRUSTAÇÕES NAS SUPERFÍCIES.



CÓDIGO	DESIGNAÇÃO	PREÇO
795659505	ENERGY 5 LITROS	33,60 €

## SILICONE VEDANTE 300° C

SILICONE DE MONOCOMPONENTE ACÉTICO.

EXCELENTE RESISTÊNCIA A ALTAS TEMPERATURAS (ATÉ 300°C), MANTENDO A SUA ELASTICIDADE. A SUA ELEVADA ELASTICIDADE E ADERÊNCIA A VÁRIOS TIPOS DE MATERIAIS, TORNAM-NO PARTICULARMENTE ADEQUADO PARA CABEÇAS DE CILINDROS, TAMPAS, FLANGES E TUBAGENS EM MOTORES DE COMBUSTÃO INTERNA.



60 ml

CÓDIGO	DESIGNAÇÃO	PREÇO
7956871060	TUBO SILICONE 300°C - PRETO	8,40 €
7956871116	TUBO SILICONE 300°C - VERMELHO	8,40 €

## ESMALTES

### HOT 600°

ESMALTE ACRÍLICO RESISTENTE A ALTAS TEMPERATURAS.

CÓDIGO	COR	PREÇO
79590510501P	PRETO OPACO	7,30 €
79590510504P	ALUMÍNIO	7,30 €
79590510506P	VERMELHO	7,30 €
79590510507P	CINZA ANTRACITE	7,30 €

400 ml



### ACRÍLICO TOP RAL

ESMALTE 100% ACRÍLICO PARA UTILIZAÇÃO EM INTERIORES E EXTERIORES.

ADERÊNCIA A INÚMEROS MATERIAIS: MADEIRA, METAL, VIDRO, CERÂMICA, ESTUQUE, ALVENARIA, SUPERFÍCIES PINTADAS, MATERIAIS NATURAIS E PLÁSTICOS (EXCEPTO MOPLÉN).

CÓDIGO	COR	RAL	PREÇO
79590010030P	PRETO OPACO	9005	4,15 €
79590010001P	PRETO BRILHANTE	9005	4,15 €
79590010029P	ALUMÍNIO	9006	4,15 €
79590010012P	VERDE ESCURO	6005	4,15 €
79590010022P	VERDE MENTA	6029	4,15 €
79590010003P	VERMELHO	3000	4,15 €
79590010007P	AZUL TRAFFICO	5017	4,15 €
79590010002P	BRANCO BRILHANTE	9010	4,15 €
79590010031P	BRANCO OPACO	9010	4,15 €

400 ml



ESMALTE 100% ACRÍLICO PARA UTILIZAÇÃO EM INTERIORES E EXTERIORES.

ESPECIALMENTE CONCEBIDO PARA PROTEÇÃO E PINTURA DE MATERIAIS GALVANIZADOS COMO PORTÕES, TUBAGENS, DEPÓSITOS, SOLDAS, ETC. IDEAL PARA TODOS OS MATERIAIS FERROSOS E NÃO FERROSOS.

### ZINKPROT

4,37 €

CÓD. 79590610616P

400 ml



## CONVERSOR

TRANSFORMA A FERRUGEM NUM COMPOSTO QUÍMICO ESTÁVEL COM CÔR NEGRA E FORMA UMA PELÍCULA QUE PROTEGE TODAS AS SUPERFÍCIES FERROSAS: CANCELAS, PORTÕES, VARANDAS, CALEIRAS E OUTROS PRODUTOS EM FERRO.

### KONVERTER

11,60 €

CÓD. 7958601004

400 ml



## ALCATRÃO EM SPRAY

TINTA PRETA BETUMINOSA (CATRAMINA) COM ELEVADAS PROPRIEDADES DE ANCORAGEM. PRODUTO MUITO USADO PARA IMPERMEABILIZAR E PROTEGER ESTRUTURAS METÁLICAS, CALHAS, CANAIS, RESERVATÓRIOS, ANDAIMES TUBULARES, CHAPAS, PERFILADOS E ENTERRADOS EM FERRO, MADEIRA E CIMENTO.

### CATRAMIX

8,50 €

CÓD. 7958681005

500 ml





## PASTAS LAVA-MÃOS

### STAR

DETERGENTE DESENGORDURANTE COM PERFUME DE LIMÃO, IDEAL PARA QUALQUER TIPO DE SUJIDADE DIFÍCIL. ACONSELHADO A TODOS OS PROFISSIONAIS E ENTUSIASTAS DA BRICOLAGE. DEIXA AS MÃOS SUAVES MESMO APÓS USO FREQUENTE. FÓRMULA ENRIQUECIDA COM GLICERINA.

CÓDIGO	DESIGNAÇÃO	PREÇO
795600101	STAR 1 LITRO	2,99 €
795600104	STAR 4 LITROS	9,80 €



### PLUS

FLUIDO, COM ELEVADO PODER DETERGENTE. ESPECÍFICO PARA UTILIZAR COM DOSEADOR. IDEAL PARA QUALQUER TIPO DE SUJIDADE DIFÍCIL.

CÓDIGO	DESIGNAÇÃO	PREÇO
795601101	PLUS 1 LITRO	9,40 €
795601105	PLUS 5 LITROS	26,00 €



### MERAK

SABONETE NEUTRO DE LIMPEZA HIGIENIZANTE PARA AS MÃOS NÃO PERFUMADO, ANTIBACTERIANO. ADEQUADO PARA O SISTEMA HACCP E PARA TODOS OS AMBIENTES DE TRABALHO. IDEAL PARA SER UTILIZADO NOS DOSEADORES DAS CASAS DE BANHO NAS INDÚSTRIAS ALIMENTARES, RESTAURANTES, CAFÉS, ESCRITÓRIOS, ESCOLAS, LOJAS, GINÁSIOS, ALOJAMENTOS, LARES, PEIXARIAS E TALHOS, ETC.

CÓDIGO	DESIGNAÇÃO	PREÇO
7956022001	MERAK 1 LITRO	6,80 €
7956022005	MERAK 5 LITROS	15,50 €



**NOVO**



## DETERGENTE PARA AR CONDICIONADO

**NOVO**

SPRAY DE LIMPEZA EM ESPUMA COM BASE ALCOÓLICA PARA A HIGIENIZAÇÃO DO SISTEMA DE AR CONDICIONADO DE AUTOMÓVEIS E RESIDÊNCIAS. A SUA FÓRMULA ESPECIAL ESPUMOSA APLICADA NAS CONDUTAS DE AR CONDICIONADO ELIMINA A SUJIDADE, INCRUSTAÇÕES, MOFOS, ODORES ESAGRADÁVEIS, EVITANDO TAMBÉM A SUA REGENERAÇÃO. PARA O AR CONDICIONADO DOS AUTOMÓVEIS: INSERIR O TUBO DE BICO NA CONDUTA DE AR E PULVERIZAR O PRODUTO DURANTE 15 SEGUNDOS. PARA O AR CONDICIONADO DAS HABITAÇÕES: PULVERIZAR DIRETAMENTE O PRODUTO SOBRE OS FILTROS. APLICAR O PRODUTO QUANDO O SISTEMA ESTIVER DESLIGADO E REINICIÁ-LO APÓS 10/20 MINUTOS APÓS O TRATAMENTO.

CÓDIGO	DESIGNAÇÃO	PREÇO
795847104	ECOCLIMAT 400 ml	8,20 €

## PULINOX

DETERGENTE ESPECÍFICO PARA SUPERFÍCIES EM AÇO INOX E CROMADAS. DEIXA UMA CAMADA PROTETORA QUE AJUDA A REDUZIR AS ESTRIAS. SEM ABRASIVOS. O "FILME" PROTETOR PROTEGE AS SUPERFÍCIES TRATADAS CONTRA MANCHAS, POEIRA, MARCAS E CORROSÃO. NÃO CONTÉM SUBSTÂNCIAS QUE POSSAM DANIFICAR, MANCHAR OU ESTRAGAR AS SUPERFÍCIES TRATADAS. IDEAL PARA A LIMPEZA DAS SUPERFÍCIES DE AÇO INOX DE COZINHAS, FRIGORÍFICOS, EQUIPAMENTOS VÁRIOS, PORTAS DE ELEVADORES, BALCÕES DE BAR E ALIMENTARES.

CÓDIGO	DESIGNAÇÃO	PREÇO
795625107	PULINOX 750 ml	10,00 €



**NOVO**



## DESINFETANTES



### RIGEL

DETERGENTE EM GEL HIGIENIZANTE ANTIBACTERIANO CONCENTRADO À BASE DE HIPOCLORITO DE SÓDIO. ESPECÍFICO PARA LIMPEZA E HIGIENIZAÇÃO DAS SUPERFÍCIES DE CASA DE BANHO E COZINHA (PAVIMENTOS, LADRILHOS, DUCHE, BANHEIRA, BIDÉ, SANITA, LAVATÓRIOS, PAREDES EM CERÂMICA, SUPERFÍCIES DE TRABALHO, FOGÕES). EVITAR O CONTACTO COM ÁCIDOS, SUBSTÂNCIAS HALOGENADAS, ALUMÍNIO E METAIS LIGEIROS.

CÓDIGO	DESIGNAÇÃO	PREÇO
7956765001	RIGEL 1 LITRO	6,50 €
7956765005	RIGEL 5 LITROS	23,40 €



**NOVO**

### ACRUX

DETERGENTE HIGIENIZANTE ANTIBACTERIANO CONCENTRADO À BASE DE SAIS QUATERNÁRIOS DE AMÓNIO. IDEAL A LIMPEZA E HIGIENE QUOTIDIANA DE PAVIMENTOS NA VIA PÚBLICA. INDICADO PARA LIMPAR E HIGIENIZAR TODAS AS SUPERFÍCIES DURAS: MÁRMORE, CERÂMICA, TUILO DURO, LINÓLEO, PLÁSTICO, METAL (EXCLUINDO MADEIRA). PODE SER UTILIZADO NAS MÁQUINAS PARA LAVAGEM DE PAVIMENTOS.

CÓDIGO	DESIGNAÇÃO	PREÇO
7956775001	ACRUX 1 LITRO	6,50 €
7956775005	ACRUX 5 LITROS	23,80 €



**NOVO**

### MAYA

DETERGENTE HIGIENIZANTE ANTIBACTERIANO MULTIUSOS COM ELEVADO TEOR ALCOÓLICO, IDEAL PARA AMBIENTES, OBJECTOS E SUPERFÍCIES. DIVERSAS UTILIZAÇÕES, VIATURAS, OBJECTOS, CABOS, COMPUTADORES, MOBILIÁRIO, CORTINAS, VESTUÁRIO, EQUIPAMENTO DE TRABALHO, TECLADOS, TELEMÓVEIS, CALÇADO, PAINÉIS DE INSTRUMENTOS, CAIXOTES DE LIXO, CASAS DE BANHO, ETC.

CÓDIGO	DESIGNAÇÃO	PREÇO
7958721004	MAYA 400 ml	9,10 €



**NOVO**

### POLARFOAM

DETERGENTE HIGIENIZANTE ESPUMOSO ANTIBACTERIANO COM BASE ALCOÓLICA. IDEAL PARA LIMPAR E HIGIENIZAR DIVERSOS OBJETOS LAVÁVEIS: MANÍPULOS, PORTAS, CHAVES, SAPATOS, MÓVEIS, EQUIPAMENTOS DE TRABALHO, INTERIORES DE AUTOMÓVEIS, ETC. EXCELENTE PARA LAVAR E HIGIENIZAR SUPERFÍCIES BRILHANTES, PLÁSTICO, METAIS, RESINAS, VINIL, SUPERFÍCIES PINTADAS, REVESTIMENTOS DE PAREDE, ETC.

CÓDIGO	DESIGNAÇÃO	PREÇO
7958711004	POLARFOAM 400 ml	4,88 €



**NOVO**

### POLAR TRIGGER

DETERGENTE HIGIENIZANTE ANTIBACTERIANO COM BASE ALCOÓLICA PRONTO A SER UTILIZADO. IDEAL PARA LIMPAR E HIGIENIZAR DIVERSOS OBJETOS LAVÁVEIS: MESAS, PROTEÇÕES DE TELEMÓVEIS, SUPERFÍCIES DE COMPUTADORES, MANÍPULOS, PORTAS, CADEIRAS, CHAVES, SAPATOS, MÓVEIS, EQUIPAMENTOS DE TRABALHO, INTERIORES DE AUTOMÓVEIS, ETC. EXCELENTE PARA LAVAR E HIGIENIZAR SUPERFÍCIES BRILHANTES, PLÁSTICO, METAIS, RESINAS, VINIL, SUPERFÍCIES PINTADAS, LADRILHOS, PORCELANA, SUPERFÍCIES ESMALTADAS, REVESTIMENTOS DE PAREDE, ETC.

CÓDIGO	DESIGNAÇÃO	PREÇO
7958715075	POLAR TRIGGER 750 ml	5,30 €



**NOVO**

# MOVIDOS PELA SUA ENERGIA

## GERADORES A GASOLINA

REFRIGERAÇÃO A AR, 50 Hz - 3000 RPM, 4 TEMPOS

EP 2500

725,00 €  
CÓD. 72500240

EP 3300

815,00 €  
CÓD. 72500260

EP 4100

1 140,00 €  
CÓD. 72500270



EP 6000

1 530,00 €  
CÓD. 72500310

EP 7000

1 620,00 €  
CÓD. 72500350



EP 6500 T

1 740,00 €  
CÓD. 72500330



EP 10000 E

3 470,00 €  
CÓD. 72500360

EP 13500 TE

3 500,00 €  
CÓD. 72500395



MODELO	KVA MÁX.	AMPERAGEM	MOTOR	DEP.	AUTON. @75% CARGA (h)
EP 2500	2,2	230 V / 9 A	HONDA GX160	3,1 l	3,1
EP 3300	3,0	230 V / 12 A	HONDA GX200	3,1 l	2,4
EP 4100	4,0	230 V / 16 A	HONDA GX270	5,3 l	2,7
EP 6000	6,0	230 V / 23 A	HONDA GX390	6,1 l	2,5
EP 6500 T	7,0	230 V / 18 A - 400V / 8A	HONDA GX390	6,1 l	2,5
EP 7000	7,0	230 V / 26 A	HONDA GX390	6,1 l	2,3
EP 10000 E	10	230 V / 39 A	HONDA GX630	20 l	4,8
EP 13500 TE	13,5	230 V / 20 A - 400V / 14A	HONDA GX630	20 l	4,8

MODELOS E E TE COM ARRANQUE ELÉTRICO

## GERADOR A DIESEL

REFRIGERAÇÃO A AR, 50 Hz, 4 TEMPOS, ARRANQUE ELÉTRICO

EP 6000 TDE

3 170,00 €  
CÓD. 72503370



MODELO	KVA MÁX.	AMPERAGEM	MOTOR	DEP.	AUTONOMIA @75% CARGA (h)
EP 6000 TDE	6,0	230 V / 18 A - 400V / 6A	YANMAR L100N	5,4 l	3,0



## COMO SELECIONAR O GERADOR ADEQUADO

1. LISTE TODOS OS APARELHOS (CARGAS) E MÁQUINAS A LIGAR AO GERADOR;
2. ANOTE PARA CADA MÁQUINA A POTÊNCIA EM WATT, TIPO DE CARGA (RESISTIVA/INDUTIVA) E O FACTOR DE POTÊNCIA  $\cos \phi$ ;
3. SE  $\cos \phi = 1$ , ENTÃO  $1 VA = 1 W$  | SE  $\cos \phi < 1$ , ENTÃO  $VA = W / \cos \phi$ ;
4. ADICIONE TODA A POTÊNCIA OBTIDA EM VA E CONSIDERE UMA MARGEM DE SEGURANÇA DE 20%.

**NOTA:** PARA MOTORES ELÉCTRICOS, CONSIDERE A POTÊNCIA DO MOTOR EM HP E MULTIPLIQUE-A POR 2 PARA CALCULAR O NÚMERO DE KVA NECESSÁRIO PARA O GERADOR EFECTUAR O ARRANQUE. ESTE É UM MÉTODO PRÁTICO, CORRECTO EM 90% DOS CASOS, MAS NÃO INFALÍVEL!

EM [WWW.EUROPOWERGENERATORS.COM/PRODUCT\\_ADVISOR](http://WWW.EUROPOWERGENERATORS.COM/PRODUCT_ADVISOR) ENCONTRARÁ UMA FERRAMENTA QUE O AJUDARÁ A SELECIONAR O GERADOR MAIS ADEQUADO EM FUNÇÃO DA APLICAÇÃO EM VISTA E DAS SUAS NECESSIDADES.

[www.EUROPOWERGenerators.com](http://WWW.EUROPOWERGenerators.com)

## ELEVADORES DE 2 COLUNAS

### KPS 306 LC3 - 3200 KG

3 990,00 €

CÓD. 76601035

- 2650 mm ENTRE COLUNAS
- COM SUPORTE, BASE E TRANSMISSÃO POR CORRENTE;
- ALTURA DE ELEVAÇÃO SUPERIOR A 2 m;
- LUBRIFICAÇÃO AUTOMÁTICA DURANTE O MOVIMENTO DE SUBIDA E DESCIDA;
- MOTOR DE ELEVADO RENDIMENTO COM TÉRMICO DE PROTECÇÃO, PARA POTÊNCIA E DURABILIDADE;
- BASE COM RAMPAS DE SUBIDA E DESCIDA PARA FACILITAR O TRANSITO DO VEÍCULO;
- BRAÇOS AJUSTÁVEIS EM COMPRIMENTO FACILITAM CARGAS ASSIMÉTRICAS E ABERTURA DE PORTAS;
- BLOQUEIO AUTOMÁTICO DOS BRAÇOS DURANTE A SUBIDA E DESENGATE AUTOMÁTICO AO ATINGIR O SOLO.



### KPX 357 EV 3500KG

6 950,00 €

CÓD. 76603270

- BRAÇOS ARTICULADOS 90°;
- INDICADO PARA VEÍCULOS ELÉTRICOS;
- GRANDE FLEXIBILIDADE NOS MODELOS QUE PERMITE ELEVAR.



### KPS 327 LH - 3200 KG

3 800,00 €

CÓD. 76602140

- ELEVADOR EXCLUSIVO RAV COM BASE BASTANTE REDUZIDA, 2650 mm ENTRE COLUNAS;
- BRAÇOS CURTOS DE 3 EXTENSÕES PARA ELEVAÇÃO ASSIMÉTRICA DE JIPES E VEÍCULOS DE GRANDE DIMENSÃO;
- PORCA PRINCIPAL EM BRONZE, COM ELEVADA RESISTÊNCIA AO DESGASTE;
- SISTEMA DE LUBRIFICAÇÃO AUTOMÁTICA E PERMANENTE DA PORCA;
- EIXO DE TRANSMISSÃO ENTRE COLUNAS ATRAVÉS DE CAIXAS DE VELOCIDADES CÓNICAS COM LUBRIFICAÇÃO PERMANENTE E ISENTAS DE MANUTENÇÃO.



### KPN 349 WELIK - 4200 KG

7 100,00 €

CÓD. 76603260

- 2650 MM ENTRE COLUNAS;
- ALTURA DE ELEVAÇÃO: 2020 mm;
- 4 BRAÇOS LONGOS COM TRÊS EXTENSÕES;
- IDEAL PARA VEÍCULOS DE MERCADORIAS NORMAIS E DE CHASSIS LONGO E PARA LIGEIROS;
- SEM BASE;
- INCLUI ACRESCENTO DE ALTURA DE 1 m. ALTURA TOTAL 4,88 m.



### KPX 337 LW- 3200 KG

4 190,00 €

CÓD. 76603120

- LUBRIFICAÇÃO AUTOMÁTICA, PORCA EM BRONZE, BLOQUEIOS AUTOMÁTICOS, SINCRONIZAÇÃO ELETROMECÂNICA;
- ESTRUTURA TUBULAR COMPOSTA POR 5 SECÇÕES SOLDADAS POR ROBÔ;
- DISTÂNCIA ENTRE COLUNAS: 2650 mm;
- BRAÇOS CURTOS DE TRÊS ESTÁGIOS, PARA ELEVAÇÃO ASSIMÉTRICA DE VEÍCULOS;
- SEM BASE.



### KPN 255 LIKT- 5500 KG

11 400,00 €

CÓD. 76603411

- ALTURA DE ELEVAÇÃO: 2030 mm;
- DISTÂNCIA ENTRE COLUNAS: 3000 mm;
- MODELO EQUIPADO COM 4 BRAÇOS EXTRA-LONGOS DE TRÊS EXTENSÕES;
- PARA ELEVAÇÃO DE VEÍCULOS DE MERCADORIAS COM CHASSIS NORMAL E LONGO;
- SEM BASE.



## ELEVADOR 4 COLUNAS

### RAV 4502 L - 5000 KG

11 500,00 €

CÓD. 76630218

- VERSÃO PARA ALINHAMENTO DE DIRECÇÕES COM PLATAFORMAS OSCILANTES TRASEIRAS;
- PLATAFORMAS EXTRA LONGAS 650 x 5700 mm;
- DISTÂNCIA ENTRE COLUNAS 3000 mm



## MACACO AUXILIAR HIDROPNEUMÁTICO

### J 20PNX - 2000 KG

3 360,00 €

CÓD. 76642126

- DISPOSITIVO DE BLOQUEIO MECÂNICO E DESBLOQUEIO MANUAL;
- COMANDO DE DUAS MÃOS TIPO HOMEM-MORTO



## ELEVADORES DE TESOURA

508 I - 3000 KG ◀

6 200,00 €

CÓD. 76620040

- VERSÃO EMBUTIDA NO SOLO;
- AUSÊNCIA DE LIGAÇÕES MECÂNICAS ENTRE AS PLATAFORMAS (ÓTIMA FUNCIONALIDADE NA ÁREA DE TRABALHO); PIVOTS COM CASQUILHOS AUTOLUBRIFICANTES SEM NECESSIDADE DE MANUTENÇÃO;
- PLATAFORMAS EXTENSÍVEIS 1320-1730 mm;
- SINCRONIZAÇÃO HIDRÁULICA DAS PLATAFORMAS, INDEPENDENTEMENTE DA REPARTIÇÃO DA CARGA;
- SINALIZAÇÃO ACÚSTICA NO FINAL DA DESCIDA;
- DISPOSITIVO DE AUTO-NIVELAMENTO PATENTEADO.



518 NL - 3000 Kg ◀

6 700,00 €

CÓD. 76620190

- VERSÃO SOBRE O SOLO, EXTRA-BAIXA ADEQUADA PARA VEÍCULOS DESPORTIVOS OU REBAIXADOS;
- PLATAFORMAS EXTENSÍVEIS 1420-1950 mm;
- ALTURA MÍNIMA 110 mm;
- RESTANTES CARACTERÍSTICAS IDÊNTICAS AO 508 I.



650N 2.55 ISI - 5000 Kg ◀

CONSULTE-NOS

CÓD. 76624730

- VERSÃO EMBUTIDA NO SOLO;
- PLATAFORMAS LONGAS (5,5 m) GARANTEM UMA ÓTIMA ELEVACÃO DE VEÍCULOS COMERCIAIS LIGEIROS/MÉDIOS E DE CARRINHAS COM DISTÂNCIA LONGA ENTRE EIXOS;
- PLATAFORMAS PARA ALINHAMENTO TOTAL DAS RODAS, COM PLATAFORMAS OSCILANTES TRASEIRAS;
- DUPLA ELEVACÃO COM CAPACIDADE DE 4 t;
- BASES COM SISTEMA DE AUTONIVELAMENTO PATENTEADO;
- ESPAÇADORES INCLuíDOS.

650N 2.55 ISI + S600NA1 - 5000 KG ◀

CONSULTE-NOS

CÓD. 76624710

- CARACTERÍSTICAS IDÊNTICAS AO ANTERIOR, MAS COM RAMPAS PARA VERSÃO SOBRE O SOLO.



## ELEVADOR DE TESOURA BAIXA ELEVACÃO

RAV 1450 N - 3200 KG ◀

4 090,00 €

CÓD. 76612110

- RECOMENDADOS PARA CASAS DE PNEUS E SERVIÇOS RÁPIDOS;
- POUCA MANUTENÇÃO NECESSÁRIA: PINOS PIVOT COM CASQUILHOS AUTOLUBRIFICANTES, ISENTOS DE MANUTENÇÃO;
- TESOURA SOBRE O SOLO;
- FUNCIONAMENTO ELECTRO-HIDRÁULICO, ELEVADA CAPACIDADE DE CARGA E CICLOS RÁPIDOS;
- PLATAFORMA 1420/1950 x 420 mm, ALTURA 100/1000 mm.



## ELEVADORES DE COLUNAS INDEPENDENTES

RAV 212 NC - 2500 KG ◀

14 300,00 €

CÓD. 76638245

- JOGO DE 4 COLUNAS;
- VERSÃO ESPECIAL PARA VEÍCULOS COMERCIAIS, LIGEIROS E CARAVANAS;
- CAPACIDADE 2.500 Kg POR COLUNA, PARA UTILIZAÇÃO INTERIOR;
- ELECTROMECAÂNICO.



RAV 261 - 8500 KG ◀

CONSULTE-NOS

CÓD. 76638160

- 4 COLUNAS EXTENSÍVEL A 6 OU 8 COLUNAS;
- BASE AMPLA E SÓLIDA PARA MÁXIMA ESTABILIDADE EM CARGA;
- EIXOS DE ELEVACÃO EM AÇO PRENSADO COM PORCA PRINCIPAL E PORCA DE SEGURANÇA EM BRONZE;
- COLUNAS EM CHAPA DE AÇO COM PERFIS DE DESLIZAMENTO DOS ROLOS EM AÇO DE ALTA RESISTÊNCIA;
- ROLETES EM AÇO PARA MOVIMENTAÇÃO DO CARRO, MONTADOS EM ROLAMENTOS COM AUTO-LUBRIFICAÇÃO, SEM MANUTENÇÃO;
- MOTOREDUTOR DE PARAGEM AUTOMÁTICA PARA ACESSO DIRECTO AO VEIO DE ELEVACÃO;
- LUBRIFICAÇÃO AUTOMÁTICA DO GRUPO VEIO-PORCAS.



## MÁQUINAS MONTAR E DESMONTAR PNEUS

G 7240.22

2 280,00 €  
CÓD. 76665037

- ESTRUTURA ROBUSTA GARANTE UM FUNCIONAMENTO ADEQUADO CONSTANTE;
- CAPACIDADE: 11-22" (EXTERIOR), 13-24,5" (INTERIOR);
- DESCOLADOR DE PNEUS COM CILINDRO GALVANIZADO DE EFEITO SIMPLES;
- MANDRIL DE AUTOCENTRAGEM RÍGIDO, COM INTERVALO DE FIXAÇÃO AMPLO;
- DIÂMETRO MÁX. DAS RODAS: 1030 mm.



G 6441.22

2 860,00 €  
CÓD. 76665123

- **VERSÃO AUTOMÁTICA;**
- ESTRUTURA ROBUSTA;
- CAPACIDADE - 11-22" (EXTERIOR), 13-24,5" (INTERIOR);
- CABEÇA COM PROTECÇÃO INTEGRADA PARA JANTES EM ALUMÍNIO;
- DESCOLADOR DE PNEUS COM CILINDRO DE DUPLO EFEITO;
- POSSIBILIDADE DE TRABALHO COM INÚMERAS DIMENSÕES DE RODAS.



G 6441 I.22

3 440,00 €  
CÓD. 76665130

- CARACTERÍSTICAS IDÊNTICAS AO ANTERIOR, MAS **COM INSUFLADOR**

### OPCIONAL

PLUS 73

1 120,00 €  
CÓD. 76696510

ACESSÓRIO MULTI-FUNÇÕES PARA ABERTURA/COMPRESSÃO DAS TELAS. ADEQUADO PARA MONTAGEM/DESMONTAGEM DE PNEUS DE BAIXO PERFIL E SISTEMA "RUN FLAT".



GRS 926 MOVI

12 000,00 €  
CÓD. 76665651

- **VERSÃO ELECTRO-HIDRÁULICA;**
- ESPECIALMENTE ADEQUADA PARA SERVIÇO MÓVEL PARA PESADOS, FURGONETAS E VEÍCULOS AGRÍCOLAS;
- ESTRUTURA RETRÁCTIL, ADEQUADA PARA INSTALAÇÃO EM CARRINHAS;
- GARRA HIDRÁULICA COM CENTRO MÍN. DE 4";
- ADEQUADA PARA JANTES DE 11 A 27" E DIÂMETRO MÁX. RODA DE 1300 mm (51") E LARGURA 950 mm (37,4").

VEÍCULOS PESADOS



G 9156.11 N

11 800,00 €  
CÓD. 76665535

- **VERSÃO ELECTROHIDRÁULICA;**
- DIMENSÕES E CURSOS DE TRABALHO COMPATÍVEIS COM QUALQUER PNEU DE CAMIÕES, MÁQUINAS AGRÍCOLAS E MOVIMENTAÇÃO DE TERRA;
- ADEQUADA PARA JANTES DE 11" A 42" E 56" **com o ACESSÓRIO G108A12 (INCLUÍDO)**
- AS GARRAS REGULÁVEIS EM VÁRIOS NÍVEIS PERMITEM O BLOQUEIO INTERNO COM DIÂMETROS A PARTIR DE 90 mm, SEM RECURSO A ACESSÓRIOS;
- MOTOR DE ROTAÇÃO DO PRATO COM 1,3 kW;
- MOTOR UNIDADE HIDRÁULICA 1,5 kW;
- LARGURA MÁX. DA RODA: 1100 mm (43");
- DIÂMETRO MÁX. DA RODA DE 2300 mm (90,5");
- PESO MÁX. DA RODA: 1700 Kg.

VEÍCULOS PESADOS



## MÁQUINAS MONTAR E DESMONTAR PNEUS MONOFÁSICAS

G 5140.22M

1 750,00 €  
CÓD. 76665100

- **NOVO**
- VERSÃO SEMI AUTOMÁTICA;
- CAPACIDADE: 11-21" (EXTERIOR) 13-23" (INTERIOR)
- DESCOLADOR DE PNEUS;
- DIÂMETRO MÁX DAS RODAS: 1000 mm;
- LARGURA MÁX JANTE: 13".



G 5440.22M

2 090,00 €  
CÓD. 76665105

- **NOVO**
- VERSÃO AUTOMÁTICA;
- CAPACIDADE: 11-21" (EXTERIOR) 13-23" (INTERIOR)
- DESCOLADOR DE PNEUS;
- DIÂMETRO MÁX DAS RODAS: 1000 mm;
- LARGURA MÁX JANTE: 13".



## LINHA BIKE

### MÁQUINA MONTAR E DESMONTAR PNEUS

G 7240.BIKE

2 530,00 €  
CÓD. 76665439

- MÁQUINAS DE MONTAR E DESMONTAR PNEUS ESPECIALMENTE CONCEBIDAS PARA RODAS DE MOTOCICLOS;
- BLOQUEIO EXTERIOR 6" - 24".



### EQUILIBRADORA DE RODAS

G 2.114 BIKE

2 630,00 €  
CÓD. 76668066

- EQUILIBRADORA ELETRÓNICA DE ELEVADA PERFORMANCE: RAPIDEZ E PRECISÃO EXTREMAS;
- LANÇAMENTO ATRAVÉS DE MOTOR E PARAGEM AUTOMÁTICA NO FINAL DO CICLO.



GAR 363

360,00 €  
CÓD. 76697519

- BASE OPCIONAL PARA G2.114 BIKE



## EQUILBRADORAS DE RODAS

G 2.117 R

2 310,00 €

CÓD. 76668072

- **VERSÃO DIGITAL PARA LIGEIOS (Ø 10" A 30");**
- MONITOR LCD, CICLO AUTOMÁTICO, FLANGES, CONES RÁPIDOS E COBERTURA DA RODA;
- 4 PROGRAMAS PARA ALUMÍNIO + SISTEMA ALU S;
- FUNÇÃO PESO ESCONDIDO.



G2.121 RFM

2 870,00 €

CÓD. 76668078

- **VERSÃO ELECTRÓNICA COM MICROPROCESSADOR;**
- PARA JANTES DE 10" A 30";
- TECLADO MULTIFUNÇÕES E COMANDOS INTERACTIVOS QUE GUIAM O UTILIZADOR DURANTE TODAS AS FASES DO TRABALHO;
- SISTEMA ALU S;
- FUNÇÃO PESO ESCONDIDO;
- MONITOR GRÁFICO LCD COM ILUMINAÇÃO POSTERIOR (132 x 40 mm);
- TRAVÃO POR PEDAL.



G2.140 R

3 890,00 €

CÓD. 76668085

- **VERSÃO ELECTRÓNICA COM MICROPROCESSADOR;**
- PARA LIGEIOS (Ø DA JANTE 10"-30");
- PRECISÃO MÁXIMA GARANTIDA PELA MEDIÇÃO AUTOMÁTICA DA DISTÂNCIA E DIÂMETRO DA RODA, PROGRAMAS AUTOMÁTICOS ALU S PARA JANTES DE ALUMÍNIO E SISTEMA PAX;
- PARAGEM E INÍCIO AUTOMÁTICO;
- FACILIDADE DE UTILIZAÇÃO ATRAVÉS DOS COMANDOS INTERACTIVOS QUE GUIAM O UTILIZADOR DURANTE TODAS AS FASES DO TRABALHO;
- MONITOR A CORES TFT SVGA DE 19", COM COMPUTADOR INDUSTRIAL.



### ACESSÓRIOS PARA EQUILBRADORAS DE RODAS

GAR 112

150,00 €

CÓD. 76697605

CONES DE CENTRAGEM

- PARA VEÍCULOS TODO-O-TERRENO
- Ø 95-124 mm



GAR 131 H

710,00 €

CÓD. 76697651

FLANGE UNIVERSAL

- 3 - 4 - 5 FUROS (JANTES SEM FURO CENTRAL)



GTL2.120NRC

7 100,00 €

CÓD. 76668302

- **VERSÃO PROFISSIONAL PARA VEÍCULOS PESADOS (Ø JANTE 10 A 30");**
- VERSÁTIL, COM MICROPROCESSADOR PARA AUTO-CALIBRAGEM E AUTODIAGNÓSTICO;
- PROGRAMAS ESPECÍFICOS PARA EQUILÍBRIO ESTÁTICO, DINÂMICO E RODAS ALU (JANTES DE LIGA LEVE);
- TRAVÃO ELECTROPNEUMÁTICO DA RODA, ROTAÇÃO AUTOMÁTICA PARA POSIÇÃO DE DESEQUILÍBRIO INTERNO, TECLAS MULTIFUNCAIONAIS E MONITOR LCD 132 x 40 mm;
- **COM CONES (Ø DE 202 A 221 mm E 281 mm) E ELEVADOR DE RODAS.**



VEÍCULOS PESADOS

### ELEVADOR PARA MOTOCICLOS

KP 1396 P - 600 KG

2 310,00 €

CÓD. 76618050

- ELEVADOR TESOURA COM BOMBA HIDROPNEUMÁTICA;
- ELEVAÇÃO: 1000 mm
- PLATAFORMA AMOVÍVEL PARA ACESSO À RODA TRASEIRA.



NOVO

### BLOQUEIO DE RODA MANUAL

S 1394 A1

307,00 €

CÓD. 76618100

- DISPOSITIVO DE BLOQUEIO MANUAL

TRABALHO MAIS FÁCIL E SEGURO



## MÁQUINAS DE ALINHAR DIREÇÕES

### RAV TD 2.0 WIFI

#### CONSULTE-NOS

CÓD. 76662000

**NOVO**



- TABLET;
- KIT DE ÍMANES ADESIVOS PARA O TABLET;
- WI-FI;
- PAINÉIS DE PAREDE PARA OS SENSORES COM FICHA DE CARGA USB E SUPORTE PARA TABLET;
- 8 SENSORES CCD, 1 CODIFICADOR E FICHAS DE CARREGAMENTO RÁPIDO;
- JOGO DE PRATOS GIRATÓRIOS S110A7/P;
- DEPRESSOR DE PEDAL DE TRAVÃO;
- BLOQUEIO DO VOLANTE;
- 2 JOGOS GRAMPOS, 4 PONTOS STDA33EU.

### TD 3200 HPR

#### CONSULTE-NOS

CÓD. 76662940

**NOVO**



- VERSÃO 3D, CÂMARAS FIXAS;
- SISTEMA AUTOMÁTICO DE COMPENSAÇÃO DO DESNÍVEL DO ELEVADOR;
- TRANSMISSÃO DE DADOS ENTRE SENSORES E CONSOLA POR BLUE-TOOTH;
- FORNECIDA COM CONSOLA, COMPUTADOR, MONITOR A CORES TFT 22", TECLADO, IMPRESSORA, PRATOS ROTATIVOS MECÂNICOS STDA 124 E GARRAS DE 3 PONTOS;
- INCLUI 1 PAR DE PRATOS ROTATIVOS MECÂNICOS STDA124 COMPLETOS COM ACESSÓRIOS;
- INCLUI 2 BATERIAS SUPLEMENTARES (STDA128);
- PREPARADO PARA ADAS E ADEQUADO PARA STDA141;



3DT® TARGET (SOLID VISION TECHNOLOGY)



3 PONTOS + BLOQUEIO RÁPIDO

## LINHA DE PRÉ-INSPECÇÃO DE VEÍCULOS

- SISTEMA DE TESTE E DIAGNÓSTICO PARA LIGEIRO E COMERCIAIS LIGEIRO;
- FÁCIL UTILIZAÇÃO E MODULARIDADE, INCORPORA OS DISPOSITIVOS DE ÚLTIMA GERAÇÃO, EM CONFORMIDADE COM AS NORMAS DE SEGURANÇA EM VIGOR;
- A UNIDADE DE CONTROLO CENTRALIZA TODAS AS UNIDADES DE TRABALHO;
- SOFTWARE MUITO VERSÁTIL, COM VÁRIAS OPÇÕES DE FUNCIONAMENTO (INDIVIDUAL OU AUTOMÁTICO).

### VERSÃO BÁSICA

#### CONSULTE-NOS

CÓD. 76644010 | 76645050 | 76694060 | 76694130

LINHA TESTE DE TRAVÕES, INCL. VEÍCULOS TRACÇÃO INTEGRAL.  
INCLUI CONSOLA COM PAINEL DIGITAL RT 003D, PLACA DE COMANDO PARA TESTE DE TRAVÕES RT 102/5N, KIT DE COBERTURA DE ROLOS SRT 046L, COMANDO À DISTÂNCIA, INCLUINDO TESTE TRACÇÃO INTEGRAL.



COMANDO



RT 003D - PAINEL DIGITAL

**NOVO**

### VERSÃO COMPLETA

#### CONSULTE-NOS

CÓD. 76644220 | 76645050 | 76646010 | 76647010 | 76694060

INCLUI CONSOLA RT 009 TFT 19" (COM COMPUTADOR, COMANDO À DISTÂNCIA E IMPRESSORA), TESTE DE SUSPENSÃO RT 202, TESTE DE TRAVÕES RT 102/5N, PLATAFORMA DE CONVERGÊNCIA RT 320IN E KIT DE COBERTURA DE ROLOS SRT 046L.



RT 011 TFT 22"





## MACACOS DE RODAS | VERSÃO CURTA

MACACOS PROFISSIONAIS EQUIPADOS COM VÁLVULA DE DESARME COM JUNTA UNIVERSAL, PARA DESCIDA DO MACACO EM CARGA COM EXTREMA PRECISÃO E SEM QUALQUER RISCO. TODOS OS MODELOS COM VEIO PRINCIPAL CROMADO E PISTÃO DA BOMBA EM ÂNGULO DE 45°, DE FORMA A PERMITIR UM CURSO COMPLETO DA BOMBA.

### ALUMÍNIO



**M411355**  
165,00 €  
CÓD. 77007000

### RODADO SIMPLES



**Y420250**  
228,00 €  
CÓD. 77000596

**Y420330**  
228,00 €  
CÓD. 77000635

### BAIXO PERFIL



**Y420222**  
379,00 €  
CÓD. 77000610



**Y420333**  
290,00 €  
CÓD. 77000637

### LONGO



**Y422000**  
373,00 €  
CÓD. 77000690

## MACACOS DE RODAS | VERSÃO LONGA



**Y420500**  
860,00 €  
CÓD. 77000670

**Y421000**  
1 230,00 €  
CÓD. 77000680

NOVO

MODELO	CAPACIDADE (t)	ALTURA MÍNIMA (mm)	ALTURA MÁXIMA (mm)	COMPRIMENTO (mm)	PESO (kg)
M411355	1,5	90	360	481	14,2
Y420222	2,0	75	500	705	37,5
Y420250	2,0	75	510	686	32,5
Y422000	2,0	75	530	940	45
Y420330	3,0	120	450	618	31
Y420333	3,0	76	503	672	37
Y420500	5,0	150	680	1505	90
Y421000	10	160	680	1635	145

## MACACO DE RODAS EMPILHADOR | TRATOR

- 2 PONTOS DE ELEVAÇÃO;
- ESTRUTURA DE ALTA RESISTÊNCIA;
- DUAS VELOCIDADES.

**Y454000**  
520,00 €  
CÓD. 77000700



NOVO

CAP. (t)	ALTURA MÍN. (mm)	ALTURA MÁX. (mm)	COMPRIMENTO (mm)	PESO (kg)
4-5	65	425	680	45

## MACACO DE BALÃO | BAIXO PERFIL

- 2 ESTÁGIOS;
- 2t CAP. MÁXIMA DE ELEVAÇÃO;
- ALTURA 295 mm A 100 mm;
- Ø 250

**Y422002**  
476,00 €  
CÓD. 77001400



## MACACOS HIDRÁULICOS | GRANDE CAPACIDADE

PERMITEM ELEVAR MAQUINARIA E EQUIPAMENTO PESADO A APENAS 2,5 cm DO SOLO. 2 PONTOS DE ELEVAÇÃO, NO PÉ E NA CABEÇA. VEIOS CROMADOS E VÁLVULAS DE SEGURANÇA PARA PREVENIR A SOBRECARGA.

**Y418005 - 5T**  
555,00 €  
CÓD. 77001300

**Y418010 - 10T**  
725,00 €  
CÓD. 77001310



## MACACOS GARRAFA | SÉRIE HD PROFESSIONAL

MACACOS CONCEBIDOS PARA OS PROFISSIONAIS MAIS EXIGENTES. TODOS OS MODELOS COM VEIO PRINCIPAL E PISTÃO DE BOMBA CROMADOS. POSSIBILIDADE DE UTILIZAÇÃO NA HORIZONTAL E NA VERTICAL.

**Y410200**  
23,90 €  
CÓD. 77000115

**Y410400**  
31,20 €  
CÓD. 77000118

**Y410600**  
38,90 €  
CÓD. 77000120

**Y410800**  
54,00 €  
CÓD. 77000200

**Y411000**  
114,00 €  
CÓD. 77000205

**Y411200**  
67,50 €  
CÓD. 77000210

**Y411500**  
74,50 €  
CÓD. 77000215

**Y412000**  
93,50 €  
CÓD. 77000220

**Y413000**  
134,00 €  
CÓD. 77000240



MODELO	CAPACIDADE (t)	ALTURA MÍNIMA (mm)	ALTURA MÁXIMA (mm)	PESO (kg)
Y410200	2	158	308	2,3
Y410400	4	180	350	3,3
Y410600	6	197	382	4,4
Y410800	8	205	390	5,4
Y411000	10	120	260	6,4
Y411200	12	214	399	7,2
Y411500	16	225	425	8,3
Y412000	20	244	449	10,5
Y413000	30	285	465	14,6



## MACACOS HIDROPNEUMÁTICOS

- BAIXO PERFIL 150 mm, FORNECIDO COM 2 ADAPTADORES DE 45 E 100 mm.

TELESCÓPICO  
Y432032

1 140,00 €  
CÓD. 77000841



- COM CARRO ROBUSTO PARA FÁCIL TRANSPORTE E ALCANCE DO PONTO DE ELEVAÇÃO.

AR/MANUAL  
Y432003

393,00 €  
CÓD. 77000830



- BAIXO PERFIL;
- BASE SOLDADA, PARAFUSO DE EXTENSÃO, BOMBA HIDROPNEUMÁTICA DE ALTA VELOCIDADE E VEIO CROMADO

AR/MANUAL  
Y432020

311,00 €  
CÓD. 77000800



- BAIXO PERFIL
- BASE SOLDADA, PARAFUSO DE EXTENSÃO, BOMBA HIDROPNEUMÁTICA DE ALTA VELOCIDADE E VEIO CROMADO

AR  
Y432021

300,00 €  
CÓD. 77000805



- CONTROLO PNEUMÁTICO UM ESTÁGIO, PARAFUSO E DUAS EXTENSÕES DE 50 E 100 mm.

EXTENSÃO REGULÁVEL  
Y432024

715,00 €  
CÓD. 77000838



MODELO	CAPACIDADE (t)	CAPACIDADE ELEVAÇÃO MIN./MAX. (mm)	PESO (kg)
Y432003	20	253/483	25,7
Y432020	20	245/475	16,5
Y432021	20	148/260	9
Y432024	24	215/441	40
Y432032	32/16	150/289	38

## DESTALONADOR DE PNEUS PARA PESADOS

ADEQUADO PARA JANTES MONOBLOCO, BI OU TRIPARTIDAS, 2-5-10 FUROS PRATO DA JANTE, 7,50 x 16s E TODOS OS PNEUS TUBELESS/JANTES COM ANEL.

INCLUI TRÊS GARRAS.  
CURSO DE 120 mm.  
AUTO-RETRÁTIL.  
ACABAMENTO DURÁVEL E ANTICORROSÃO.

VEÍCULOS PESADOS

Y471120 - 5T

452,00 €  
CÓD. 77003810



## KIT DESCOLADOR DE RODAS

ELIMINA UM DOS TRABALHOS MAIS PERIGOSOS DA INDÚSTRIA DE SERVIÇOS DE PNEUS: REMOÇÃO DA RODA! AS JANTES DE LIGA LEVE E DE AÇO FICAM FREQUENTEMENTE PRESAS (COLADAS) AO VEÍCULO. INCLUI ESTOJO, CILINDRO, BOMBA, MANGUEIRA E UMA VARIEDADE DE ADAPTADORES A INSTALAR EM FUNÇÃO DO ESPAÇO ENTRE A RODA E O CHASSIS DO VEÍCULO.

- FORÇA HIDRÁULICA 10 T
- SOLUÇÃO TUDO-EM-UM
- ACIONAMENTO POR PEDAL
- ESTOJO EM METAL

Y471180

675,00 €  
CÓD. 77004010



## BOMBAS HIDRÁULICAS

BOMBA HIDROPNEUMÁTICA

- ENTRADA DE AR: 1/4;
- SAÍDA DE AR: 3/8;
- PRESSÃO DE TRABALHO: 6-10 BAR;
- PESO: 7,9 Kg.

Y4781150

452,00 €  
CÓD. 77003790



BOMBA HIDRÁULICA SIMPLES

- 2 VELOCIDADES 900 cc 70 Mpa;
- SAÍDA INDUSTRIAL: 3/8-18NPT;
- PESO: 6,8 Kg.

Y4781155

322,00 €  
CÓD. 77003850



TUBO HIDRÁULICO

- 2,50 m;
- COMPATÍVEL COM: Y471150; Y471120 E Y471130

Y478205

91,50 €  
CÓD. 77003805



## CARROS PARA MOVIMENTAÇÃO DE PNEUS

Y471147HD

LEVE E PORTÁTIL. SISTEMA DE INCLINAÇÃO PATENTEADO.

- LARG.: 610 mm;
- PROF.: 695 mm;
- ALTURA: 1385 mm;
- CAP.: 200 Kg;
- PESO: 23,3 Kg.

Y471147HD

311,00 €  
CÓD. 77003780



SMART DISC



- CAP.: 160 Kg

Y471123

74,00 €  
CÓD. 77002180

Y471106

LEVE E PORTÁTIL. IDEAL PARA SERVIÇOS DE ASSISTÊNCIA EM VIAGEM.

- LARG.: 900 mm;
- PROF.: 450 mm;
- ALTURA: 310 mm;
- CAP.: 160 Kg;
- PESO: 29 Kg.

Y471106

362,00 €  
CÓD. 77003765



## GRUA DESDOBRÁVEL ARTICULADA

- CAPACIDADE 1000 Kg, ALTURA DE ELEVAÇÃO 94/2300 mm;
- ESTRUTURA EM AÇO TUBULAR QUADRADO SOLDADO;
- SISTEMA DE SEGURANÇA E CONTROLO PARA BLOQUEIO/FUNIONAMENTO;
- VEIO COM NOVA BOMBA DUPLA COMBINADOS EM UMA UNIDADE PARA ELIMINAR MANGUEIRAS E/OU CONEXÕES;
- SUPORTE DE SEGURANÇA NA BASE PARA ESTABILIDADE ENQUANTO A GRUA ESTÁ DOBRADA;
- BRAÇO EM 3 POSIÇÕES;
- FIXAÇÃO DO VEIO EM CRÓMIO;
- ROTAÇÃO 360° PARA AS RODAS TRASEIRAS.



Y440104

570,00 €

CÓD. 77001524

- SUPORTE PARA MOTORES;
- CAPACIDADE 550 kg;
- UTILIZAÇÃO EM CONJUNTO COM Y440102.

Y440105

67,50 €

CÓD. 77001526



## SUPORTES PARA MOTORES



- CAPACIDADE 300 kg

Y440300

98,50 €

CÓD. 77001805

- CAPACIDADE 400 kg

Y450101

120,00 €

CÓD. 77001810



## MACACO DE FOSSAS | APOIO CAIXAS

- VEIO PRINCIPAL EM CRÓMIO E SISTEMA DE SEGURANÇA E CONTROLO PARA BLOQUEIO/FUNIONAMENTO;
- EXCELENTE ESTABILIDADE E ALCANCE RÁPIDO E PRECISO DA CARGA.

Y451550

383,00 €

CÓD. 77001006

- CAPACIDADE: 550 Kg
- ALT. MIN.: 1150 mm
- ALT. MÁX.: 1960 mm

Y451550-ADAP

86,00 €

CÓD. 77001007

- ACESSÓRIO PARA CAIXAS DE VELOCIDADES



## KIT DE CHAPEIRO HIDRÁULICO

- Kit 10 t com acessórios;
- CAIXAS ROBUSTAS, PISTÕES E VÁLVULAS DE SEGURANÇA CROMADAS, PARA PREVENIR SOBRECARGAS;
- UNIÕES COMPATÍVEIS COM AS PRINCIPAIS MARCAS DE EQUIPAMENTOS DE GARAGEM;
- BLOQUEIO RÁPIDO PARA FÁCIL MONTAGEM/DESMONTAGEM;
- RESGUARDOS DAS MOLAS NA EXTREMIDADE DOS TUBOS;
- TUBOS DE EXTENSÃO COM GRANDE ESPESURA.



Y444100

435,00 €

CÓD. 77003510

## PRENSAS HIDRÁULICAS COM MANÓMETRO



Y461520

775,00 €

CÓD. 77002021

MODELO DE BANCADA

Y461515

795,00 €

CÓD. 77002020



JOGO PUNÇÕES P/ PRENSA 20 E 30T

Y461533-PS

146,00 €

CÓD. 77002033

## PREGUIÇAS

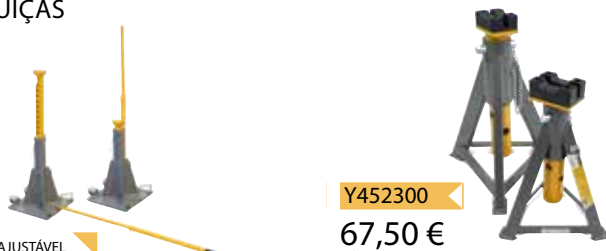

COLUNA AJUSTÁVEL

Y451206

311,00 €

CÓD. 77001923

Y452300

67,50 €

CÓD. 77001925

Y451205

207,00 €

CÓD. 77001922



Y461533

1 280,00 €

CÓD. 77002035



Y461550

2 550,00 €

CÓD. 77002040

MODELO	CAPACIDADE (t)	ALT. MÍN. (mm)	ALT. MÁX. (mm)	OBS.
Y452300	3	322	465	com apoio de borracha (par)
Y451205	12	302	450	com rodízios (par)
Y451206	12	601	971	com rodízios (unitário)

MODELO	CAPACIDADE (t)	BOMBA	ALTURA MÁX. (mm)	LARGURA MÁX. (mm)
Y461515	15	1 velocidade	800	550
Y461520	20	2 velocidades	1830	850
Y461533	30	2 velocidades	1850	840
Y461550	50	pneumática	1900	890



## RECUPERADORES DE ÓLEO

POR GRAVIDADE

42085

344,00 €  
CÓD. 76442085

EQUIPADO COM:

- APARADEIRA 16 l;
- DEPÓSITO 80 l;
- INDICADOR DO NÍVEL DE ÓLEO;
- TABULEIRO PORTA-FERRAMENTAS;
- DESCARGA PNEUMÁTICA.



PNEUMÁTICOS

43024

260,00 €  
CÓD. 76443024

EQUIPADO COM:

- DEPÓSITO 24 l;
- INDICADOR DO NÍVEL DE ÓLEO;
- MANÓMETRO DE VÁCUO;
- JOGO DE SONDAS 45560;
- DESCARGA MANUAL.



POR GRAVIDADE / PNEUMÁTICOS

44085

705,00 €  
CÓD. 76444085

EQUIPADO COM:

- APARADEIRA CAPACIDADE 16 l;
- DEPÓSITO 80 l COM RODAS;
- ANTECÂMARA TRANSPARENTE 8 l;
- MANÓMETRO DE VÁCUO;
- JOGO DE SONDAS 45560;
- INDICADOR DO NÍVEL DE ÓLEO;
- TABULEIRO PORTA-FERRAMENTAS;
- DESCARGA PNEUMÁTICA.



43084

387,00 €  
CÓD. 76443084

EQUIPADO COM:

- DEPÓSITO 80 l COM RODAS;
- MANÓMETRO DE VÁCUO;
- JOGO DE SONDAS 45560;
- INDICADOR DO NÍVEL DE ÓLEO;
- TABULEIRO PORTA-FERRAMENTAS;
- DESCARGA PNEUMÁTICA.



44084

525,00 €  
CÓD. 76444084

EQUIPADO COM:

- APARADEIRA CAPACIDADE 16 l;
- DEPÓSITO 80 l COM RODAS;
- MANÓMETRO DE VÁCUO;
- JOGO DE SONDAS 45560;
- INDICADOR DO NÍVEL DE ÓLEO;
- TABULEIRO PORTA-FERRAMENTAS;
- DESCARGA PNEUMÁTICA.



## DISTRIBUIDORES DE ÓLEO

MANUAL

32024

188,00 €  
CÓD. 76432024

- MANUAL, COM RODAS;
- DEPÓSITO 24 l, COM INDICADOR DE NÍVEL;
- MANGUEIRA 2 m COM BOCAL METÁLICO CURVO;
- FUNIL ANTI-SALPICO.



PNEUMÁTICO

35220

720,00 €  
CÓD. 76435220

- PARA BIDONS 180-220 kg;
- BOMBA DE ÓLEO PNEUMÁTICA 3:1, 14 l/min 35194;
- PISTOLA PARA ÓLEO COM CONTA LITROS DIGITAL 37758;
- TROLLEY 80200.



## APARADEIRA DE ÓLEO

- CAPACIDADE 65 LITROS;
- DESCARGA ÓLEO USADO ATRAVÉS DE LIGAÇÃO RÁPIDA.

42059

368,00 €  
CÓD. 76442059



PNEUMÁTICO

33024

221,00 €  
CÓD. 76433024

- PNEUMÁTICO, COM RODAS;
- DEPÓSITO 24 l COM INDICADOR DE NÍVEL;
- MANGUEIRA 2 m COM PISTOLA;
- FUNIL ANTI-SALPICO.



PNEUMÁTICO

35270

580,00 €  
CÓD. 76435270

- BOMBA ÓLEO PNEUMÁTICA 3:1, 14 l/min 35173;
- CASQUILHO DE UNIÃO 1/2" g/m 38071;
- PISTOLA EM LIGA METÁLICA PARA ÓLEO 38022;
- MANGUEIRA 1/2" COM 4 m;
- FUNIL ANTI-SALPICO.



## BOMBA DE ASPIRAÇÃO DE ÓLEO QUEIMADO

33125

426,00 €  
CÓD. 76433125

- PARA ÓLEO QUEIMADO;
- PNEUMÁTICA (1:1);
- DÉBITO 23 l/min.



33134

42,30 €  
CÓD. 76433134

- LIGAÇÃO RÁPIDA FÊMEA;
- PARA 33125.

## BOMBAS DE ÓLEO



- PNEUMÁTICA (5:1) DE DUPLO EFEITO;
- DÉBITO 18 l/min;
- COM ADAPTADOR DE 42 mm.

36096

**318,00 €**

CÓD. 76436096

- TUBO DE SUÇÃO 940 mm;
- BIDONS 180/220 kg.

36063

**322,00 €**

CÓD. 76436063

- TUBO DE SUÇÃO 1250 mm/PERSONALIZÁVEL;
- CUBAS 1000 kg.

- PNEUMÁTICA (3:1) DE SIMPLES EFEITO;
- DÉBITO 14 l/min;
- COM ADAPTADOR DE 42 mm.

35196

**266,00 €**

CÓD. 76435196



90C/111

**870,00 €**

CÓD. 76490C/111

- PNEUMÁTICA (11:1) DE DUPLO EFEITO;
- DÉBITO 30 l/min;
- MODULAR, ADEQUADA PARA BIDONS OU DEPÓSITOS.

91F/111

**1 080,00 €**

CÓD. 76491F/111

- PNEUMÁTICA (9:1) DE DUPLO EFEITO;
- DÉBITO 45 l/min;
- PARA BIDONS DE 180/220 kg.

## BOMBAS DE MASSA



62048

**253,00 €**

CÓD. 76462048

- PNEUMÁTICA (50:1), PARA BIDONS DE 20/30 kg.

62095

**280,00 €**

CÓD. 76462095

- PNEUMÁTICA (50:1), PARA BIDONS DE 180/220 kg.

63095

**380,00 €**

CÓD. 76463095

- PNEUMÁTICA (65:1), PARA BIDONS DE 180/220 kg.

## PISTOLAS DE MASSA



- TUBO FLEXÍVEL

66860

**39,10 €**

CÓD. 76466860



- TUBO FLEXÍVEL;
- PUNHO EM Z

66889

**59,50 €**

CÓD. 76466889

## KIT DE MASSA MANUAL

PARA BALDES 16/30 kg, EQUIPADO COM:

- BOMBA MANUAL;
- MANGUEIRA 2,5 m COM PONTEIRA;
- TAMPA Ø 310 mm;
- MEMBRANA Ø 310 mm.



60310

**153,00 €**

CÓD. 76460310

## KITS DE MASSA PNEUMÁTICOS (50:1)

64033

**454,00 €**

CÓD. 76464033

PARA BALDES 12/30 kg (Ø 260 A 300), EQUIPADO COM:

- CARRO COM BASE AJUSTÁVEL;
- BOMBA PNEUMÁTICA 50:1;
- MANGUEIRA 4 m;
- PISTOLA COM TUBO FLEXÍVEL;
- TAMPA Ø 310 mm;
- MEMBRANA Ø 310 mm.



64070

**695,00 €**

CÓD. 76464070

PARA BIDONS 180/220 Kg (Ø 550 A 600),

EQUIPADO COM:

- CARRO DE TRANSPORTE;
- BOMBA PNEUMÁTICA 50:1;
- MANGUEIRA 4 m;
- PISTOLA COM TUBO FLEXÍVEL;
- TAMPA Ø 600 mm;
- MEMBRANA Ø 585 mm.



## BALDES DE MASSA ALTA PRESSÃO

68012

**181,00 €**

CÓD. 76468012

- DEPÓSITO DE 13 kg PORTÁTIL;
- MEMBRANA;
- MANGUEIRA 2,5 m;
- PONTEIRA.



68113

**274,00 €**

CÓD. 76468113

- ACCIONAMENTO POR PEDAL;
- DEPÓSITO DE 13 kg PORTÁTIL COM RODAS;
- MEMBRANA;
- MANGUEIRA 2,5 m;
- PONTEIRA.



68213

**439,00 €**

CÓD. 76468213

- ACCIONAMENTO PNEUMÁTICO;
- DEPÓSITO 13 kg PORTÁTIL COM RODAS;
- BOMBA 50:1;
- MEMBRANA;
- MANGUEIRA 1/4" 4 m;
- PISTOLA COM TUBO FLEXÍVEL.



## BOMBAS DE DIAFRAGMA

3C1/16111NHH ◀

453,00 €  
CÓD. 7643C1/1611NHH

- 1/2";
- EM ALUMÍNIO, MEMBRANA NBR;
- DÉBITO 70 l/min.



3C1/50111NHH ◀

1 500,00 €  
CÓD. 7643C1/50111NHH

- 2";
- EM ALUMÍNIO, MEMBRANA NBR;
- DÉBITO 610 l/min.

3C1/16111TTP ◀

590,00 €  
CÓD. 7643C1/16111TTP

- 1/2";
- EM ALUMÍNIO, MEMBRANA PTFE + HYDREL;
- DÉBITO 70 l/min.

2B4/2617NHI ◀

580,00 €  
CÓD. 7642B4/2617NHI

- 1";
- EM POLIPROPILENO E ALUMÍNIO, MEMBRANA NBR;
- DÉBITO 170 l/min.

## NEBULIZADORES



## KIT'S P/ BOMBAS DE DIAFRAGMA



KIT SUÇÃO 1200mm ◀

157,00 €  
CÓD. 76433585

KIT SUÇÃO 1200mm INOX ◀

192,00 €  
CÓD. 76433578

## SUPORTE PAREDE P/ BOMBAS DE DIAFRAGMA



P/BOMBAS 1/2" E 3/4" ◀

29,30 €  
CÓD. 7643359

P/BOMBAS 1" ◀

62,50 €  
CÓD. 76433591

## SANGRADOR DE TRAVÕES

ADEQUADO PARA SANGRAR TRAVÕES HIDRÁULICOS E EMBRAIAGENS DE TODOS OS VEÍCULOS;

EQUIPADO COM:

- DEPÓSITO DE ÓLEO 5 l;
- 2 RECUPERADORES;
- 1 FUNIL;
- 1 JOGO DE TAMPÕES.



10805 ◀

425,00 €  
CÓD. 76410805

## TANQUE DE LAVAGEM UNIVERSAL

- TANQUE 50l MONTADO SOBRE DEPÓSITO 65l COM RODAS;
- INDICADOR DE NÍVEL E VÁLVULA DE PURGA;
- PERMITE LAVAGEM COM ESCOVA DE FLUXO CONTÍNUO OU POR IMERSÃO (ESCOVA INCLuíDA).



OFERTA  
POKER Sit

70365 ◀

685,00 €  
CÓD. 76470365

COM DEPÓSITO DE 24l EM AÇO INOX (INTERIOR E EXTERIOR), EQUIPADO COM:

- INDICADOR DE NÍVEL;
- PISTOLA 620 mm COMPRIMENTO;
- FUNIL ANTI-SALPICO.

23025 ◀

422,00 €  
CÓD. 76423025



COM DEPÓSITO DE 24l EM AÇO INOX (EXTERIOR PINTADO), EQUIPADO COM:

- INDICADOR DE NÍVEL;
- PISTOLA 620 mm COMPRIMENTO;
- FUNIL ANTI-SALPICO.

23024 ◀

385,00 €  
CÓD. 76423024



COM DEPÓSITO DE 24l, EQUIPADO COM:

- INDICADOR DE NÍVEL;
- PISTOLA 620 mm COMP.;
- FUNIL ANTI-SALPICO.

22024 ◀

223,00 €  
CÓD. 76422024



## INSUFLADOR DE PNEUS

- DEPÓSITO DE 24l COM SISTEMA DE CARGA AUTOMÁTICA;
- PUNHO COM MANÓMETRO CERTIFICADO (0 – 10 BAR).

53024 ◀

191,00 €  
CÓD. 76453024



## PUNHOS COM CONTADOR



33446

254,00 €

CÓD. 76433446

- PARA ANTICONGELANTE, ÓLEO TRAVÕES;
- EM POLÍMERO, COM CONTA-LITROS DIGITAL;
- CASQUILHO ROTATIVO 1/2"; ÓLEO TRAVÕES;
- VEDANTES EM VITON.



37764

239,00 €

CÓD. 76437764

- PARA ANTICONGELANTE, ÓLEO TRAVÕES;
- EM ALUMÍNIO, COM CONTA-LITROS DIGITAL;
- CASQUILHO ROTATIVO 1/2";
- TUBO RÍGIDO DE ELEVADA CAPACIDADE.



37728

197,00 €

CÓD. 76437728

- PARA ÓLEO;
- EM POLÍMERO, COM CONTA-LITROS DIGITAL;
- CASQUILHO ROTATIVO 1/2"; TUBO FLEXÍVEL;
- BICO ANTI-SALPICO 16 mm.



37758

209,00 €

CÓD. 76437758

- PARA ÓLEO;
- EM ALUMÍNIO, COM CONTA-LITROS DIGITAL;
- CASQUILHO ROTATIVO 1/2"; TUBO FLEXÍVEL;
- BICO ANTI-SALPICO 16 mm.

## ENROLADORES ÓLEO/MASSA COM MANGUEIRA



### ÓLEO

- Ø 415 mm EM AÇO PINTADO, COM MANGUEIRA 10 m (9430.401) E 15 m (9430.402), 1/2", 150 BAR;
- LIGAÇÕES: ENTRADA F 1/2"; SAÍDA M 1/2"
- TAMBOR EM ABS.

9430.401

325,00 €

CÓD. 7649430401

9430.402

377,00 €

CÓD. 7649430402



### MASSA

- Ø 415 mm EM AÇO PINTADO, COM MANGUEIRA 12 m (9430.501) E 18 m (9430.502), 1/4", 600 BAR;
- LIGAÇÕES: ENTRADA F 3/8"; SAÍDA M 1/4";
- TAMBOR EM ABS.

9430.501

333,00 €

CÓD. 7649430501

9430.502

378,00 €

CÓD. 7649430502

## ENROLADORES INOX



### ÁGUA, MÁX. 130° - 200 BAR

- EM AÇO INOX AISI 304;
- LIGAÇÕES: ENTRADA F 3/8"; SAÍDA F 1/2";
- SUPORTE ARTICULADO;
- SEM MANGUEIRA.

8424.300

515,00 €

CÓD. 7648424300



### ÁGUA, MÁX. 130° - 200 bar

- EM AÇO INOX AISI 304;
- LIGAÇÕES: ENTRADA F 3/8"; SAÍDA F 3/8";
- SUPORTE ARTICULADO;
- COM MANGUEIRA 18m 3/8".

8423.302

700,00 €

CÓD. 7648423302

## SUPORTE ENROLADOR ARTICULADO

**NOVO**

SUPORTE ARTICULADO EM AÇO PINTADO PARA ENROLADORES FIXOS;  
SÉRIES 290 - 330 - 390 - 430.



843005

32,30 €

CÓD. 764843005

## SPEED CONTROL

GARANTE UMA VELOCIDADE CONTROLADA E SEGURA DE ENROLAMENTO EM CASO DE LIBERTAÇÃO ACIDENTAL DA MANGUEIRA. ADEQUADO PARA TODOS OS ENROLADORES ABERTOS (SÉRIES 430, 530, 540 E 560), INCLUINDO A VERSÃO ARTICULADA, OS MODELOS ABS, PINTADOS OU EM AÇO INOX).



843020

178,00 €

CÓD. 764843020

## ENROLADOR AD BLUE

- Ø 420 mm EM AÇO PINTADO, COM MANGUEIRA 8 m, 10 BAR;
- LIGAÇÕES: ENTRADA F 3/4"; SAÍDA M 3/4";
- VEDANTES EM VITON;
- ARTICULAÇÕES E LIGAÇÕES EM AXO INOX.



9436.201

890,00 €

CÓD. 7649436.201

## GUIA ENROLAMENTO AUTOMÁTICO

**NOVO**

- GUIA DE ENROLAMENTO AUTOMÁTICO "M-ARTE" EM AÇO PINTADO S 430 PARA TUBO ATÉ 1/2".



77/44312

168,00 €

CÓD. 76477/44312

## ENROLADORES AR/ÁGUA COM MANGUEIRA



### MÁX. 40° - 20 BAR

- MANGUEIRA POLIURETANO (AZUL) 14 m - Ø 8 x 12;
- LIGAÇÕES: ENTRADA M 3/8" G E M 1/4" G;
- COM EMBRAIAGEM DE RETROCESSO.

92848.102

206,00 €

CÓD. 76492848102



- COM TAMPA Ø 260 mm, MANGUEIRA 11 m, 1/4" (8x12 mm), 20 BAR;
- LIGAÇÕES: ENTRADA E SAÍDA M 1/4".

89109

148,00 €

CÓD. 76489109



### AR/ÁGUA

- MANGUEIRA BORRACHA (PRETO) 20 m, 20 BAR;
- SUPORTE ARTICULADO;
- LIGAÇÕES: ENTRADA F 1/2" E SAÍDA M 1/2".

8520.101

515,00 €

CÓD. 7648520101



## ENROLADOR FITA SEGURANÇA

- SÉRIE 230;
- FITA DE SINALIZAÇÃO VERMELHA, 16 m;
- IDEAL PARA DELIMITAR ÁREAS DE TRABALHO.

92800.10

143,00 €

CÓD. 76492800010



- CARACTERÍSTICAS IDENTICAS AO ANTERIOR;
- SISTEMA SPEED CONTROL.

92840.10

168,00 €

CÓD. 76492840010

## ENROLADOR ALTA CAPACIDADE ELÉTRICO

### COM EMBRAIAGEM E GUIA SUPERIOR

- 230 V;
- 270 mm;
- 20 BAR;
- SEM MANGUEIRA;
- EMBRAIAGEM 77/2F;
- GUIA SUPERIOR 77/12775B.

7721601.100

2 260,00 €

CÓD. 7647721601100K

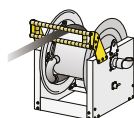

## ENROLADORES ELÉTRICOS

- SÉRIE 280, 230 V MONOFÁSICO;
- NÚMERO DE CONDUTORES 3;
- TIPO DE CABO 3G x 1,5 - H05 W-F;
- COMPRIMENTO DO CABO (m) 14 + 1;
- COM UMA TOMADA E FICHA SCHUKO IP44;
- COM EMBRAIAGEM DE RETROCESSO.

728A0.A32142

208,00 €

CÓD. 7641002890



- SÉRIE 280, COM CABO LIGAÇÃO DE TERRA;
- NÚMERO DE CONDUTORES 1;
- TIPO DE CABO 1 x 6 - PUR;
- COMPRIMENTO DO CABO 14,5 m;
- COM PINÇA LIGAÇÃO DE TERRA ;
- ANTIFÁSCA 10A.

728C0.G16146

454,00 €

CÓD. 7641004650



- SÉRIE 290, COM TRANSFORMADOR 230 V;
- NÚMERO DE CONDUTORES 2;
- TIPO DE CABO 2 x 1 - H05 RN-F;
- COMPRIMENTO DO CABO 14 m + 1m;
- COM GAMBIARRA LED S. L1224
- ALIMENTAÇÃO DE 12 V A 24 V AC/DC.

729.A0.C21144

357,00 €

CÓD. 7641003850



## COLUNAS DE SERVIÇO

CONSTRUA A COLUNA À SUA MEDIDA.  
(ACESSÓRIOS ILUSTRADOS NÃO INCLUIDOS)

39322

520,00 €

CÓD. 76439322

- PARA 2 ENROLADORES.

39323

565,00 €

CÓD. 76439323

- PARA 3 ENROLADORES.

39334

900,00 €

CÓD. 76439334

- PARA 4 ENROLADORES.



## ENROLADOR COM TROLLEY

- TROLLEY GALVANIZADO;
- ENROLADOR PINTADO;
- CAPACIDADE MÁXIMA 7 m (MANGUEIRA 1") A 60 m (MANGUEIRA 1/4");
- SEM MANGUEIRA.

236530.100

760,00 €

CÓD. 764236530100



**NOVIDADE**

**SCANGRIP®**

INNOVATION FROM DENMARK



**UMA BATERIA. 100% COMPATIBILIDADE. METABO/CAS 12V-18V**



CONSULTE A GAMA COMPLETA EM WWW.BOLAS.PT

**TOWER LITE CAS**  
HOLOFOTE + TRIPÉ S/FIO 5000 LUMENS

- TRIPÉ INTEGRADO COM DOIS HOLOFOTES EMBUTIDOS FORNECENDO ATÉ 5000 LUMENS;
- COMPATÍVEL COM SISTEMA DE BATERIA METABO / CAS 18V;
- LONGO TEMPO DE OPERAÇÃO, ATÉ 4 HORAS A 5000 LUMENS\*;
- HOLOFOTES FLEXÍVEIS E GIRATÓRIOS DE 360°;
- COMPACTO E FÁCIL DE TRANSPORTAR QUANDO DOBRADO;
- NÃO INCLUI BATERIA E CARREGADOR.

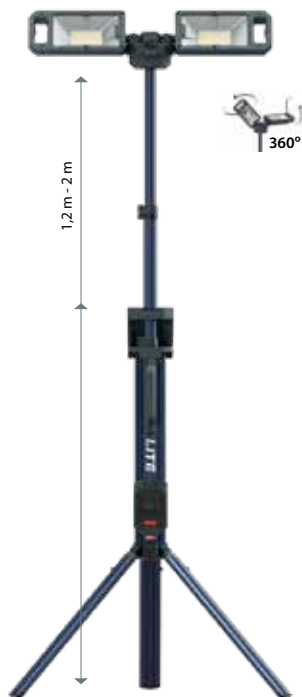

TOWER LITE CAS

**229,90 €**

CÓD. 5356036105

**VEGA LITE CAS**  
LUZ DE TRABALHO S/FIO 4000 LUMENS

- FORNECE ATÉ 4000 LÚMENE;
- COMPATÍVEL COM SISTEMA DE BATERIA METABO / CAS 18V;
- TEMPO DE OPERAÇÃO MUITO LONGO, ATÉ 5 HORAS A 4000 LUMENS COM BATERIA METABO / CAS 18V 10,0 AH;
- UMA ILUMINAÇÃO POTENTE, DIFUSA E NÃO OFUSCANTE;
- CORPO ROBUSTO FEITO DE MATERIAL PLÁSTICO RESISTENTE A CHOQUES;
- NÃO INCLUI BATERIA E CARREGADOR.



VEGA LITE CAS

**99,90 €**

CÓD. 5356036104

**AREA 10 CAS**  
LUZ DE TRABALHO 360° S/FIO 10000 LUMENS

- LUZ DIFUSA A 360° OU A 180°;
- BATERIA DE RESERVA INTEGRADA - ATÉ 1H DE USO COM 1000 LUMENS SEM BATERIA OU CABO;
- APLICAÇÃO BLUETOOTH DE CONTROLO DE LUZ FÁCIL DE USAR;
- COMPATÍVEL COM SISTEMA DE BATERIAS METABO/CAS 12V-18V;
- SAÍDA DE CARGA USB;
- NÃO INCLUI BATERIA E CARREGADOR.

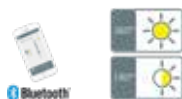

AREA 10 CAS

**299,90 €**

CÓD. 5356036103

**BATERIAS METABO E CARREGADOR**

PARA UTILIZAR COM AS LUZES DE TRABALHO SCANGRIP



BATERIA METABO 12V - 4.0 AH

**62,00 €**

CÓD. 4492534900

BATERIA METABO 18V - 4.0 AH

**112,00 €**

CÓD. 4492536700



CARREGADOR METABO ASC

**49,00 €**

CÓD. 44927044

NOTA: CONSULTAR FOLHETO METABO

**SERIE NOVA CAS**

COMPATÍVEL COM SISTEMA DE BATERIA METABO / CAS 12V - 18V  
NÃO INCLUI BATERIA E CARREGADOR

**NOVA 10 CAS**  
HOLOFOTE S/FIO COM BLUETOOTH 10000 LUMENS



NOVA 10 CAS

**269,90 €**

CÓD. 5356036102

**NOVA 4 CAS**  
HOLOFOTE S/FIO COM BLUETOOTH 4000 LUMENS



NOVA 4 CAS

**169,90 €**

CÓD. 5356036101

**NOVA 2 CAS**  
HOLOFOTE S/FIO 2000 LUMENS

- FORNECIDO COM UM SUPORTE FLEXÍVEL E GANCHO EMBUTIDO;
- 5 NÍVEIS DE INTENSIDADE DE LUZ;
- INCLUI BATERIA DE RESERVA INTEGRADA;
- SAÍDA DE CARGA USB.



NOVA 2 CAS

**89,90 €**

CÓD. 5356036100

LUZES DE TRABALHO



## VEGA LITE COMPACT

LUZ DE TRABALHO ATÉ 4000 LUMENS

- TOMADA INTEGRADA PARA LIGAÇÃO EM CINTA;
- EQUIPADO COM CABO DE 3 METROS;
- ILUMINAÇÃO POTENTE, DIFUSA E NÃO OFUSCANTE;
- CORPO ROBUSTO FEITO DE MATERIAL PLÁSTICO RESISTENTE A CHOQUES.



VEGA LITE COMPACT

119,90 €

CÓD. 5352035673

## STAR LITE

LUZ DE TRABALHO UNIVERSAL PARA INSPEÇÕES COM CABO E 400 LUMENS

- TECNOLOGIA ALTAMENTE EFICIENTE COB LED, A STAR LITE ASSEGURA UMA ILUMINAÇÃO SUPER INTENSA DA ÁREA DE TRABALHO.



STAR LITE

29,90 €

CÓD. 5352035671

## MAG

LUZ DE TRABALHO COM 10 LEDs SMD COM 300 LUMENS E UM FOCO COM 80 LUMENS

- FORTES SUPORTES MAGNÉTICOS INTEGRADOS E GANCHOS RETRÁTEIS PARA TER AS MÃOS LIVRES;
- 2 NÍVEIS DE INTENSIDADE;
- BATERIA - 3.7V / 2200 mAh LI-ION;
- RECARREGÁVEL;
- INCLUI CABO USB.



MAG

52,90 €

CÓD. 5351035400

## MAG PRO

LUZ DE TRABALHO COM LEDs COB COM 600 LUMENS E FOCO COM 150 LUMENS

- FORTES SUPORTES MAGNÉTICOS INTEGRADOS E GANCHOS RETRÁTEIS PARA TER AS MÃOS LIVRES;
- NOVA FUNÇÃO DE REGULADOR CONTÍNUO DE INTENSIDADE;
- BATERIA - 3.7V / 2600 mAh LI-ION;
- RECARREGÁVEL;
- INCLUI CABO USB.



MAG PRO

64,90 €

CÓD. 5351035690

## I VIEW

LANTERNA DE CABEÇA RECARREGÁVEL COM SENSOR SEM CONTACTO ATÉ 400 LUMENS

- ILUMINA TODO O SEU ESPAÇO DE TRABALHO;
- RECARREGÁVEL;
- LONGA DURABILIDADE;
- FÁCIL DE USAR;
- QUANDO DEFINIDO NO MODO DE SENSOR, O I-VIEW LIGA/DESLIGA APENAS ACENANDO COM A MÃO EM FRENTE DA LÂMPADA;
- À PROVA DE ÁGUA E POEIRA (IP65).

Lanterna de cabeça standard



I-VIEW e lanternas de cabeça ZONE



ACCESÓRIO OPCIONAL



I-VIEW

71,90 €

CÓD. 5351035626

## SERIE NOVA K

- AS LUZES DE TRABALHO MAIS ROBUSTAS E MAIS DURÁVEIS FEITAS PARA SERVIÇOS DIFÍCEIS;
- UMA ILUMINAÇÃO EXTREMAMENTE POTENTE COM ATÉ 12000 LUMENS;
- LUZ REGULÁVEL EM 5 NÍVEIS;
- IMPERMEÁVEL (IP67) PARA TODOS OS TIPOS DE CONDIÇÕES CLIMÁTICAS NO EXTERIOR;
- SUPORTES E SUSPENSÕES PARA POSICIONAMENTO FLEXÍVEL DA LUZ.

### NOVA MINI

- LUZ PORTÁTIL COM DESIGN ULTRA-FINO E COMPACTO;
- O SISTEMA SMART GRIP 4-EM-1 TEM UMA PEGA FIRME E CONFORTÁVEL, COM POSICIONAMENTO FLEXÍVEL;
- ILUMINAÇÃO EXTREMAMENTE POTENTE, ATÉ 1000 LUMENS DE REGULAÇÃO CONTÍNUA;
- RECARREGÁVEL;
- INCLUI CABO USB.



NOVA MINI

74,90 €

CÓD. 5351036010

### NOVA 4K

- LUZ DE TRABALHO COM CABO DE 5M COM INTENSIDADE ATÉ 4000 LUMENS



NOVA 4K

124,90 €

CÓD. 5351035540

### NOVA 12K

- TRABALHAR COM CONTROLO DE LUZ SEM-FIOS E CABO COM 5M, COM ATÉ 12000 LUMENS



LIGAR/DESLIGAR CONTROLO DE LUZ

Bluetooth



NOVA 12 K

259,90 €

CÓD. 5351035444

**MÁQUINAS DE LAVAR ALTA PRESSÃO - ÁGUA FRIA**
**SEMIPROFISSIONAL | JARDINAGEM**
**PW-C22 PI1207A M**
**205,00 €**  
CÓD. 76830110
**PW-C23 PI1408A M**
**384,00 €**  
CÓD. 76830115
**PW-C23 PI1610A M**
**560,00 €**  
CÓD. 76830120

**PROFISSIONAL | UTILIZAÇÃO PORTÁTIL**

 MUITO VERSÁTIL, PARA TODO O TIPO DE APLICAÇÕES.  
 OPCIONAL: POSSIBILIDADE DE MONTAGEM EM TROLLEY OU NA PAREDE.

**NOVO**
**PW-C21 I 1310 P M**
**610,00 €**  
CÓD. 7680694361
**PW-C21 I 1609 P M**
**615,00 €**  
CÓD. 7680694360

KIT ENROLADOR PARA TROLLEY

**KTRI 40419**
**69,00 €**  
Cód. 7681640419

TROLLEY PARA PW-C21

(NÃO INCLUI ENROLADOR)

**KTRI 40417**
**120,00 €**  
Cód. 7681640417

SUPORTE DE PAREDE PARA

PW-C21 COM ENROLADOR

**KTRI 40418**
**226,00 €**  
Cód. 7681640418

**PROFISSIONAL | AGRICULTURA | CONSTRUÇÃO**
**PW-C25P I1509P M**
**1 060,00 €**  
CÓD. 7680694170

BOMBA IPC PISTON

**AUTO | AGRICULTURA | CONSTRUÇÃO | MUNICÍPIOS | INDÚSTRIA**
**PW-C45 D1310P4 M**
**1 050,00 €**  
CÓD. 7680640902\*
\* INCLUI LANÇA ROTATIVA
Cód. LCPR93178
**PW-C45 D1915P4 T**
**1 140,00 €**  
CÓD. 7680640906\*
\* INCLUI LANÇA ROTATIVA
Cód. LCPR93178

OPCIONAIS:

**ENROLADOR KTRI 40505**
**P.V.P. PROMO 188,00 €**
Cód. 7681640505

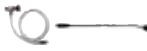
**G 6000™**  
Pistola tecnologia cerâmica
**BOMBA IPC**
**Kit DETERGENTE KTRI 40527**
(INJECTOR E LANÇA)
**P.V.P. PROMO 81,00 €**
Cód. 7681640527

**PW-C55 D2117P T**
**1 510,00 €**  
CÓD. 7680640922\*
\* INCLUI LANÇA ROTATIVA
Cód. LCPR 40135
**PW-C55 D2515P T**
**1 940,00 €**  
CÓD. 7680640925\*
\* INCLUI LANÇA ROTATIVA
Cód. LCPR 40103

**AGRICULTURA | CONSTRUÇÃO | INDÚSTRIA PESADA**
**PW-C85 D2021P T**
**2 150,00 €**  
CÓD. 7680640831
**PW-C85 D2030P T**
**2 920,00 €**  
CÓD. 7680640832
**PW-C85 D3515P T**
**3 540,00 €**  
CÓD. 7680640827
**OPCIONAL D3515P T:**
**LANÇA ROTATIVA 105 cm**
LCLC47893
**P.V.P. PROMO 297,00 €**
Cód. 7681747893

**G 6000™**  
Pistola tecnologia cerâmica
**MSC™**  
Controlo segurança multifunções
**BOMBA IPC**
**CARACTERÍSTICAS EXCLUSIVAS**

▶ TOTAL STOP ITS - DESLIGA A MÁQUINA ASSIM QUE A PISTOLA É FECHADA.

▶ TOTAL STOP DTS - DESLIGA A MÁQUINA APÓS 30" DE INATIVIDADE E REINICIA-A AUTOMATICAMENTE QUANDO A PISTOLA É ACTIVADA.

MODELO	VOLTS	PRESSÃO (bar)	DÉBITO (l/h)	DEPÓSITO DE DETERGENTE (l)	MANGUEIRA (m)	POTÊNCIA ABSORVIDA (kW)	R.P.M.	ITS	DTS	BOMBA	ENROLADOR
PW-C22 PI1207A M	230	120	380	4	8	1,6	2800	✓	-	Axial	✓
PW-C23 PI1408A M	230	140	460	2 x 0,6	12	2,3	2800	✓	-	Axial	✓
PW-C23 PI1610A M	230	160	600	2 x 0,6	12	2,5	2800	✓	-	Axial	✓
PW-C21   1310 P M	230	130	600	-	8	2,9	2800	✓	-	Pistão	Opcional
PW-C21   1609 P M	230	160	540	-	8	2,9	2800	✓	-	Pistão	Opcional
PW-C25 I1509P M	230	150	540	3	8	2,8	2800	✓	-	Pistão	✓
PW-C45   D1310P4 M	230	130	600	-	10	2,9	1400	-	✓	Pistão	Opcional
PW-C45   D1915P4 T	400	190	900	-	10	5,1	1400	-	✓	Pistão	Opcional
PW-C55   D2117P T	400	200	1000	-	10	6,4	1400	-	✓	Pistão	Opcional
PW-C55   D2515P T	400	250	900	-	10	7,5	1400	-	✓	Pistão	Opcional
PW-C85   D2021P T	400	200	1300	-	10	8,6	1400	-	✓	Pistão	Opcional
PW-C85   D2030P T	400	200	1800	-	10	12,5	1400	-	✓	Pistão	Opcional
PW-C85   D3515P T	400	350	900	-	10	12,3	1400	-	✓	Pistão	Opcional

## MOTOR EXPLOSÃO - ÁGUA FRIA

IDEIAS PARA UTILIZAÇÃO EM LOCAIS ONDE NÃO EXISTE CORRENTE ELÉTRICA (ESTALEIROS DE CONSTRUÇÃO, LAVAGEM DE MÁQUINAS OU EQUIPAMENTOS PARA AGRICULTURA OU JARDINAGEM, ETC.). FORNECIDAS COM LANÇA DUPLA 70 CM EM AÇO INOX, BOCAL DE ALTA PRESSÃO EM AÇO E BRONZE PARA UTILIZAÇÃO COM QUÍMICOS. SISTEMA BYPASS (BYP)



**BENZ H1811 PiP**

1 670,00 €  
CÓD. 76832010

**BENZ H2515 PiP**

2 590,00 €  
CÓD. 76832030



**DIESEL-C L2017P D**

4 850,00 €  
CÓD. 7680640794



MODELO	MOTOR	PRESSÃO (bar)	DÉBITO (l/h)	MANGUEIRA (m)
<b>BENZ H1811 PiP</b>	Honda GX 200 (6,5 Cv)	30:180	330-660	10
<b>BENZ H2515 PiP</b>	Honda GX 390 (13 Cv)	30:250	450-900	10
<b>DIESEL-C L2017P D</b>	Yanmar L100N6 arranque elétrico	30:200	630-1000	10

## MÁQUINAS DE LAVAR ALTA PRESSÃO - ÁGUA QUENTE



**PW-H28 D1310P4 M**

2 120,00 €  
CÓD. 76831070



**PW-H50 D1915P4 T**

2 830,00 €  
CÓD. 7680540871



**PW-H100 D2021P T**

3 250,00 €  
CÓD. 7680540890



**PW-E100 D1712 P24 T**

4 130,00 €  
CÓD. 7680541122



**CALDEIRA ELÉTRICA**

### CARACTERÍSTICAS EXCLUSIVAS

▶ TOTAL STOP DTS - DESLIGA A MÁQUINA APÓS 30" DE INATIVIDADE E REINICIA-A AUTOMATICAMENTE QUANDO A PISTOLA É ACTIVADA.

MODELO	VOLTS	PRESSÃO (bar)	DÉBITO (l/h)	DEPÓSITO DE DETERGENTE	MANGUEIRA (m)	MOTOR (Kw)	R.P.M.	DTS	ENROLADOR
<b>PW-H28 D1310P4 M</b>	230	40:130	280:600	-	10	2,7	1400	✓	Opcional
<b>PW-H50 D1915P4 T</b>	400	30:190	450:900	22	10	5,0	1400	✓	Opcional
<b>PW-H50 D2017P4 T</b>	400	30:200	500:1000	22	10	6,4	1400	✓	Opcional
<b>PW-H100 D2021P T</b>	400	30:200	650:1300	22	10	8,5	1400	✓	Opcional
<b>PW-H100 D2515P T</b>	400	30:250	450:900	22	10	7,7	1400	✓	Opcional
<b>PW-E100 D1712P24 T</b>	400	30:170	720	22	10	28,4	1400	✓	Opcional

## ANTI CALCÁRIO



**M421**

6,30 €  
CÓD. 76818360

**BIELAS REFORÇADAS**  
EM LIGA ESPECIAL OU BRONZE (DEPENDENDO DO MODELO)

**VEDANTES DE BAIXA E ALTA PRESSÃO**  
COM ALTA DURABILIDADE GRÁÇAS AO DESIGN EXCLUSIVO IPC

**CABEÇA EM BRONZE**  
PARA UMA LONGA VIDA ÚTIL

**VISOR PARA NÍVEL DE ÓLEO DE GRANDES DIMENSÕES**

**GRANDES ROLAMENTOS DE ELEVADA QUALIDADE E LONGA DURAÇÃO**

**PISTÕES DE GRANDES DIMENSÕES EM CERÂMICA EXTRA-RÍGIDA**  
PARA MAIOR RESISTÊNCIA AO DESGASTE E AO CHOQUE TÉRMICO

## SISTEMAS DE LIMPEZA JANELAS | VIDROS | PAINÉIS SOLARES

- HPE SISTEMA DE LIMPEZA DE JANELAS COM TECNOLOGIA DE ÁGUA PURA, GERADO POR UM SISTEMA DE FILTRAGEM DE QUATRO ESTÁGIOS;
- INOVADORA E ECOLÓGICA, GARANTE EXCELENTES RESULTADOS EM SUPERFÍCIES VERTICAIS SEM DETERGENTES QUÍMICOS;
- EQUIPADO COM HASTES TELESCÓPICAS PARA ALCANÇAR ATÉ OS PONTOS MAIS DISTANTES DO SOLO, GARANTINDO AO OPERADOR TOTAL SEGURANÇA DURANTE O TRABALHO;
- RECOMENDADO PARA AS APLICAÇÕES PROFISSIONAIS MAIS EXIGENTES, COMO A LIMPEZA DE PAINÉIS SOLARES E CÉLULAS FOTOVOLTAICAS.



- UTILIZAÇÃO COMPLEMENTAR DA HPE
- 100 BAR / 300 l/h
- 1,3 kW / 1400 rpm

PW C40 D1005 P 4M

1 160,00 €

CÓD. 7680140884



- KIT TELESCÓPICO, 10 m

KTRI40280

2 280,00 €

CÓD. 7681640280

HPE

2 990,00 €

CÓD. 7680140015

## SISTEMAS DE LIMPEZA

### JANELAS | VIDROS | PAINÉIS SOLARES



## GREEN JET

- REMOÇÃO EFICAZ E ECOLÓGICA DAS ERVAS DANINHAS (NÃO EXISTE CONTAMINAÇÃO DO SUBSOLO);
- NÃO UTILIZA PRODUTOS QUÍMICOS, CONSUME APENAS ÁGUA E PODE SER FORNECIDA ATRAVÉS DA REDE OU DEPOSITO;
- GARANTE EXCELENTES RESULTADOS VISÍVEIS APÓS ALGUNS DIAS DA PRIMEIRA INTERVENÇÃO E GARANTE A REMOÇÃO FINAL DAS ERVAS DANINHAS A PARTIR DO SEGUNDO ANO;
- TAMBÉM É INTERESSANTE PARA O SECTOR AGROPECUÁRIO.



ELIMINE DE VEZ AS ERVAS DANINHAS

GREEN JET

4 960,00 €

CÓD. 7680440051



## GERADORES DE VAPOR

SISTEMA DE LIMPEZA E DESINFECÇÃO COMPLETA ATRAVÉS DA UTILIZAÇÃO DE VAPOR SATURADO A ALTA TEMPERATURA. PARTICULARMENTE EFICIENTE NA REMOÇÃO DE GORDURA E ÓLEOS. TODOS OS MODELOS EQUIPADOS COM REABASTECIMENTO CONTÍNUO.



SG-10S 5007M

960,00 €

CÓD. 7680440037



SG-40 5008M

2 030,00 €

CÓD. 76837100



COM ASPIRAÇÃO

SG-30P 5010M

1 250,00 €

CÓD. 76837000



COM ASPIRAÇÃO.  
VAPOR SECO 180°

SG-48 8010M

3 210,00 €

CÓD. 7680440043



COM ASPIRAÇÃO.  
VAPOR SECO 180°

SG-55 8025T

7 000,00 €

CÓD. 7680440047



MODELO	CALDEIRA (L)	DEPÓSITO ÁGUA	PRESSÃO (BAR)	TEMPERATURA (°C)	DÉBITO G/MIN.	VOLTAGEM
SG-10S 5007M	1,8	2,5	5,0	155	0:70	220
SG-30P 5010M	2,2	2	5,5	140	0:100	220
SG-40 5008M	3	6	5,0	150	0:100	220
SG-48 8010M	3,5	5	8,0	180	0:100	220
SG-55 8025T	4,2	5	8,0	180	0:250	400

**AQUECEDORES**

**AQUECEDOR DE ESPAÇOS**

AQUECEDOR DE ESPAÇOS DE BAIXO RUÍDO, ADEQUADO PARA INTERIORES.

- DETECTOR ELETRÓNICO DE CHAMAS;
- CABO DE ALIMENTAÇÃO (1,5m) COM FICHA;
- DEPÓSITO DE COMBUSTÍVEL 35L;
- BOTÃO VERÃO-INVERNO PARA UTILIZAÇÃO COMO VENTILADOR;
- OPÇÃO DE RECICLAGEM DE AR, QUANDO COLOCADO FORA DAS INSTALAÇÕES (BARES, RESTAURANTES, ETC...);
- GRELHAS PARA ENTRADA E SAÍDA DE AR;
- RODAS PARA TRANSPORTE FÁCIL.



**NOVO**

CÓDIGO	MODELO	CONSUMO Kg/h	POTÊNCIA TÉRMICA máx./min.			PREÇO
			KW	KCal/h	Btu/h	
10920010	<b>VERTIGO 18</b>	1,44	18,2:16,9	15.652:14.556	62.295:57.934	<b>1 640,00 €</b>

**GASÓLEO COMBUSTÃO INDIRECTA**

- QUEIMADOR GASÓLEO AUTOMÁTICO INCORPORADO;
- PREPARADOS PARA LIGAÇÃO A TERMÓSTATO, HUMIDÓSTATO OU TEMPORIZADOR;
- TERMOSTATO DE SEGURANÇA;
- PÓS-VENTILAÇÃO AUTOMÁTICA.



CÓDIGO	MODELO	AR DEBITADO m³/h	POTÊNCIA TÉRMICA máx./min.			PREÇO
			KW	KCal/h	Btu/h	
10903010	<b>EC 22</b>	550	23,4:19,6	20.108:16.891	80.032:67.227	<b>1 060,00 €</b>
10903020	<b>EC 32</b>	1.150	34,1:28,9	28.349:24.828	116.803:98.815	<b>1 420,00 €</b>
10903030	<b>EC 55</b>	2.500	58,6:52,5	50.434:45.139	200.728:179.652	<b>2 090,00 €</b>

**GASÓLEO POR INFRAVERMELHOS**

- FLUXO DIRECTO DE CALOR POR RADIAÇÃO SEM CIRCULAÇÃO DE AR;
- DEPÓSITO DE COMBUSTÍVEL EM POLIETILENO ANTI-IMPACTO;
- BAIXO NÍVEL SONORO.



CÓDIGO	MODELO	CONSUMO Kg/h	POTÊNCIA TÉRMICA mín./máx.			PREÇO
			KW	KCal/h	Btu/h	
10901005	<b>FIRE 25</b>	2,04	25,8	22.185	88.294	<b>1 230,00 €</b>
10901010	<b>FIRE 45</b>	3,6	45,5	39.130	155.737	<b>2 320,00 €</b>

**DESUMIDIFICADORES**

- CONTROLO ELETRÓNICO
- HIGRO-TERMOSTATO DIGITAL INTEGRADO
- DESCONGELAÇÃO AUTOMÁTICA PARA BAIXAS TEMPERATURAS COM INJEÇÃO DE GÁS QUENTE
- GÁS ECOLÓGICO EM CONFORMIDADE COM A REGULAMENTAÇÃO UE 2020

CÓDIGO	MODELO	AR DEBITADO m³/h	CAP. DESUMIFICAÇÃO /24h	DEPÓSITO L	POTÊNCIA W	PREÇO
10981050	<b>DR 50</b>	450	51	17	873	<b>2 150,00 €</b>



**NOVO**

**GÁS COMBUSTÃO DIRECTA**

- QUEIMADOR GPL AUTOMÁTICO INCORPORADO;
- TERMOSTATO DE SEGURANÇA;
- DETECTOR TÉRMICO DE CHAMA (M);
- CONTROLO ELETRÓNICO DE CHAMA ATRAVÉS DE ELÉCTRODO DE IONIZAÇÃO (A);
- SISTEMA DE IGNIÇÃO MANUAL PIEZOELECTRICO (M);
- PREPARADOS PARA LIGAÇÃO A TERMOSTATO, HUMIDÓSTATO OU TEMPORIZADOR (A).



CÓDIGO	MODELO	AR DEBITADO m³/h	POTÊNCIA TÉRMICA máx./min.			PREÇO
			KW	KCal/h	Btu/h	
10907030	<b>GP 30 M</b>	1.100	31,4:15,08	27.000:12.965	107.140:51.455	<b>322,00 €</b>
10907040	<b>GP 45 M</b>	1.250	46,73:22,76	40.180:19.570	159.450:77.660	<b>386,00 €</b>
10907050	<b>GP 65 M</b>	1.950	66,25:32,33	56.965:27.800	226.055:110.315	<b>525,00 €</b>
10907060	<b>GP 85 M</b>	2.550	84,81:40,95	72.925:35.210	289.385:139.730	<b>660,00 €</b>
10907110	<b>GP 45 A</b>	1.250	46,73:22,76	40.180:19.570	159.450:77.660	<b>540,00 €</b>
10907120	<b>GP 65 A</b>	1.950	66,25:32,33	56.965:27.800	226.055:110.315	<b>680,00 €</b>
10907130	<b>GP 85 A</b>	2.550	84,81:40,95	72.925:35.210	289.385:139.730	<b>815,00 €</b>
10907140	<b>GP 105 A</b>	3.700	108,11:48,81	93.590:41.970	371.390:166.545	<b>1 030,00 €</b>

M = Manual A = Automático

**GASÓLEO COMBUSTÃO DIRECTA**

- QUEIMADOR GASÓLEO AUTOMÁTICO INCORPORADO;
- CONTROLO ELETRÓNICO DE CHAMA;
- TERMOSTATO DE SEGURANÇA;
- PÓS-VENTILAÇÃO AUTOMÁTICA.



CÓDIGO	MODELO	AR DEBITADO m³/h	POTÊNCIA TÉRMICA			PREÇO
			KW	KCal/h	Btu/h	
10902010	<b>GE 20</b>	350	21,4	18.369	73.110	<b>660,00 €</b>
10902020	<b>GE 36</b>	605	38,4	33.043	131.512	<b>800,00 €</b>
10902030	<b>GE 46</b>	1.400	49	42.173	167.850	<b>1 040,00 €</b>
10902040	<b>GE 65</b>	2.500	69,3	59.565	237.067	<b>1 730,00 €</b>

**ELÉCTRICOS**

- RESISTÊNCIAS ELÉCTRICAS BLINDADAS AISI 321;
- SELECTOR DE POTÊNCIA;
- TERMOSTATO DE SEGURANÇA COM RESET MANUAL;
- GRADE DIANTEIRA EM AÇO INOX.



EK 30 C

CÓDIGO	MODELO	AR DEBITADO m³/h	POTÊNCIA TÉRMICA máx./min.			PREÇO
			KW	KCal/h	Btu/h	
10908010	<b>EK 3 C</b>	450	3	2.580:1.290	10.235:5.185	<b>234,00 €</b>
10908020	<b>EK 10 C</b>	1.500	10	8.600:5.675	34.120:22.520	<b>364,00 €</b>
10908030	<b>EK 15 C</b>	2.000	15	12.900:8.600	51.185:34.120	<b>525,00 €</b>
10908040	<b>EK 22 C</b>	3.050	22	18.915:12.900	75.065:51.185	<b>750,00 €</b>
10908050	<b>EK 30 C</b>	3.900	30	25.818:17.212	102.455:68.304	<b>1 310,00 €</b>

## ASPIRADORES

### POLIPROPILENO

- COMPACTO E SILENCIOSO;
- IDEAL PARA A LIMPEZA PROFISSIONAL DE HOTÉIS, ESCRITÓRIOS, RESIDÊNCIAS E ESPAÇOS PEQUENOS;
- MOTOR DE NOVA GERAÇÃO: POTENTE, EFICIENTE E ECOLÓGICO PARA BAIXO CONSUMO E ALTO RENDIMENTO;
- 4 NÍVEIS DE FILTRAGEM PARA UM AR MAIS LIMPO E SEM POEIRAS;
- APENAS SÓLIDOS.



#### OTHELLO

171,00 €

CÓD. 72618467



- IDEAL PARA PEQUENOS ESCRITÓRIOS, RESIDÊNCIAS, OFICINAS, GARAGENS, LOJAS E ARMAZÉNS;
- MOVIMENTAÇÃO E MANUSEAMENTO FÁCEIS;
- ASPIRAÇÃO SÓLIDOS E LÍQUIDOS.

#### MAXIM 25

229,00 €

CÓD. 72618331

- IDEAL PARA PEQUENOS ESCRITÓRIOS, RESIDÊNCIAS, OFICINAS, GARAGENS, LOJAS E ARMAZÉNS;
- BASE ROBUSTA COM RODAS PARA MAIOR ESTABILIDADE;
- ASPIRAÇÃO SÓLIDOS E LÍQUIDOS.

#### SP 45

262,00 €

CÓD. 72618319



#### SP 70

399,00 €

CÓD. 72618457

- IDEAIS PARA SERVIÇOS PESADOS EM OFICINAS E ARMAZÉNS DE GRANDES DIMENSÕES, EMPRESAS DE CONSTRUÇÃO;
- ADEQUADOS PARA ASPIRAÇÃO DE LÍQUIDOS E SECAGEM DE SUPERFÍCIES HÚMIDAS.

#### SP 80 4HP BPL

645,00 €

CÓD. 72618342

MODELO	MOTOR Nº - W	AR DEBITADO m³/h	DEPRESSÃO mm/H <sub>2</sub> O	DEPÓSITO L
OTHELLO	1 - 850	170	2.450	7
MAXIM 25	1 - 1.200	180	2.400	25
SP 45	1 - 1.200	198	2.200	45
SP 70	2 - 2.400	520	2.500	65
SP 80 4HP BPL	3 - 3.500	650	2.500	80

## TOOLS

- PARA ASPIRAÇÃO DE POEIRAS E APARAS RESULTANTES DO TRABALHO COM FERRAMENTAS ELÉCTRICAS MANTENDO A ÁREA DE TRABALHO LIMPA E SEM POEIRAS PREJUDICIAIS PARA A SAÚDE DO OPERADOR;
- FORNECIDOS COM KIT DE ASPIRAÇÃO 004330.

#### RC 40 M

460,00 €

CÓD. 72618346K



MODELO	MOTOR Nº - W	AR DEBITADO m³/h	DEPRESSÃO mm/H <sub>2</sub> O	DEPÓSITO L
RC 40 M	1-1.200	180	2.400	40
MRC 45	1-1.400	210	2.500	45
MRC 65	1-1.400	210	2.500	65

#### MRC 45

570,00 €

CÓD. 72618398K



#### MRC 65

865,00 €

CÓD. 72618347K



- ADEQUADO PARA FERRAMENTA ELÉCTRICAS E PNEUMÁTICAS.

## ASPIRADORES

### INOX

- IDEAIS PARA PEQUENOS ESCRITÓRIOS, RESIDÊNCIAS, OFICINAS, GARAGENS, LOJAS, ARMAZÉNS, ETC;
- BATENTE EM BORRACHA PARA PROTECÇÃO DE PAREDES E MÓVEIS;
- ASPIRAÇÃO SÓLIDOS E LÍQUIDOS.

#### SM 40

294,00 €

CÓD. 72618337



#### SM 50 FISSO

391,00 €

CÓD. 72618370

#### SM 25

246,00 €

CÓD. 72618335



- POTÊNCIA MÁXIMA NUMA ESTRUTURA COMPACTA DE ELEVADA CAPACIDADE;
- MOVIMENTAÇÃO E ARMAZENAMENTO FÁCEIS;
- MOTORES BYPASS DE ÚLTIMA GERAÇÃO: ALTA EFICIÊNCIA E DESEMPENHO COM NÍVEIS INIGUALÁVEIS DE DEPRESSÃO E DÉBITO DE AR;
- DESIGN INTELIGENTE PARA NÍVEIS DE RUÍDO MAIS BAIXOS;
- ASPIRAÇÃO SÓLIDOS E LÍQUIDOS;
- FORNECIDO COM KIT DE DRENAGEM DE LÍQUIDOS 004425.

#### SM 70 KIT

515,00 €

CÓD. 72618459K



- ROBUSTO E DE GRANDES DIMENSÕES PARA UTILIZAÇÃO EM ÁREAS ONDE É NECESSÁRIO UM DEPÓSITO DE MAIOR CAPACIDADE;
- ESPECIALMENTE ÚTIL PARA CANALIZADORES: ASPIRA LÍQUIDOS DERRAMADOS E SECA PISOS E SUPERFÍCIES;
- TAMBÉM ADEQUADO PARA OFICINAS AUTO E PARA TRABALHOS DE LIMPEZA PESADOS DE EMPRESAS DE CONSTRUÇÃO, OFICINAS E ARMAZÉNS DE GRANDES DIMENSÕES;
- BASE BASCULANTE PARA ESVAZIAR FACILMENTE O DEPÓSITO.

#### SM 80 4HP B PL

665,00 €

CÓD. 72618343



MODELO	MOTOR Nº - W	AR DEBITADO m³/h	DEPRESSÃO mm /H <sub>2</sub> O	DEPÓSITO L
SM 25	1 - 1.200	198	2.200	25
SM 40	1 - 1.200	198	2.200	40
SM 50 FISSO	1 - 1.400	210	2.450	50
SM 70 KIT	2 - 2.400	520	2.500	65
SM 80 4HP B PL	3 - 3.500	650	2.500	80

## SECADOR DE INTERIOR DE VEÍCULOS

- AS 3: SECAGEM DE PISOS E ASSENTOS EM MENOS DE 1 HORA AR QUENTE COM 2 TUBOS DE SECAGEM;
- SECAGEM SIMULTÂNEA DE 2 LUGARES OU 1 LUGAR + 1 TAPETE;
- REGULADOR DE POTÊNCIA;
- TERMÓSTATO DE SEGURANÇA;
- VENTILADOR RADIAL SILENCIOSO.



CÓDIGO	MODELO	POTÊNCIA kW	AR DEBITADO m³/h	dBA (2m)	PREÇO
10980030	AS 3	3-1,5	1100	60	955,00 €

## ASPIRADORES INDUSTRIAIS | SERVIÇOS PESADOS

- PARA UTILIZAÇÃO CONTÍNUA;
- IDEIAS PARA A CONSTRUÇÃO CIVIL, OFICINAS AUTO, CARPINTARIAS, BEM COMO PARA UTILIZAÇÃO EM AMBIENTE INDUSTRIAL;
- MEDIANTE A INSTALAÇÃO DE VÁRIAS UNIDADES EM SÉRIE OU EM PARALELO É POSSÍVEL ESTABELECEER UMA REDE DE SISTEMAS DE ASPIRAÇÃO PARA ELIMINAÇÃO DE POEIRA E RESÍDUOS DA SUPERFÍCIE DE TRABALHO.

- SEM ACESSÓRIOS

TT 55

2 530,00 €  
CÓD. 72628045



### KIT'S DE ASPIRAÇÃO OPCIONAIS

- ADAPTADOR, TUBO E BICO DE PATO

#### KIT STANDARD

Ø 40 MM

75,00 €  
CÓD. 72674299007

Ø 50 MM

96,00 €  
CÓD. 72674299006



#### KIT ANTISTÁTICO / ÓLEO

Ø 40 MM

139,00 €  
CÓD. 72674299008

Ø 50 MM

176,00 €  
CÓD. 72674299004



#### KIT CALOR

Ø 40 MM

123,00 €  
CÓD. 72674299009

Ø 50 MM

144,00 €  
CÓD. 72674299005



- IDEAL PARA A CONSTRUÇÃO CIVIL, OFICINAS AUTO, CARPINTARIAS, BEM COMO PARA UTILIZAÇÃO EM AMBIENTE INDUSTRIAL E COMO UNIDADE DE TRABALHO ESTACIONÁRIA OU MÓVEL, LIGADO A SERRAS, BERBEQUINS, LIXADEIRAS, ETC.;
- INOVADOR SISTEMA DE AUTO-LIMPEZA DO FILTRO: LIMPA O FILTRO DE FORMA CONTÍNUA DURANTE A OPERAÇÃO, SEM QUALQUER INTERVENÇÃO EXTERNA E SEM INTERRUPÇÃO DO TRABALHO.

- SEM ACESSÓRIOS

MT 40

1 530,00 €  
CÓD. 72618012



MODELO	MOTOR N°-W	V	AR DEBITADO m³/h	DEPRESSÃO mm/H <sub>2</sub> O	DEPÓSITO L
TT 55	1 - 4.000	400	380	3.300	80
MT 40	3 - 3.500	230	650	2.500	80

## LAVADORA DE ESTOFOS

- MULTIUSOS: ASPIRAÇÃO A HÚMIDO, A SECO E LAVAGEM DE CARPETES E ESTOFOS;
- REMOVE NÓDOAS SUJIDADE E LÍQUIDOS DEIXANDO A SUPERFÍCIE PRATICAMENTE SECA;
- SEGURA E EFICAZ MESMO EM TECIDOS E SUPERFÍCIES MAIS DELICADOS, COMO TAPETES, ESTOFOS, COLCHÕES, INTERIOR DE AUTOMÓVEIS, PISOS, PAREDES, ETC...;
- FORNECIDA COM KIT DE ASPIRAÇÃO 004330.



CÓDIGO	MODELO	MOTOR N°-W	AR DEBITADO m³/h	DEPRESSÃO mm/H <sub>2</sub> O	DEPÓSITO L	PREÇO
72618317K	EX 80 M ECO	2 - 2.800	430	2.500	80	870,00 €

## ASPIRADOR PROFISSIONAL | SEPARAÇÃO E RECUPERAÇÃO ÓLEO E APARAS

- IDEAL PARA SERRALHARIAS MECÂNICAS, TORNEARIAS E METALOMECÂNICA EM GERAL;
- APENAS PARA LÍQUIDOS;
- DEPÓSITO DE SEPARAÇÃO DE APARAS.

NOVO



MAXIM 40 M OIL

685,00 €  
CÓD. 72618311



MAXIM 70 M OIL

745,00 €  
CÓD. 72618475



MODELO	MOTOR N°-W	V	AR DEBITADO m³/h	DEPRESSÃO mm H <sub>2</sub> O	DEPÓSITO L
MAXIM 40 M OIL	1 - 1.400	220	220	2.400	40
MAXIM 70 M OIL	1 - 1.400	220	220	2.400	70

## NEBULIZADORES DE ESPUMA

- NEBULIZAÇÃO E PRODUÇÃO DE ESPUMA;
- POSSIBILIDADE DE REGULAÇÃO DA QUANTIDADE E DENSIDADE DA ESPUMA;
- PUNHO E LANÇA 60 cm;
- BICO EM BRONZE;
- MANGUEIRA 20 BAR 8.



F24

402,00 €  
CÓD. 72630338

F24I

800,00 €  
CÓD. 72630340



F50

495,00 €  
CÓD. 72630339

F50I

1 130,00 €  
CÓD. 72630341

MODELO	RESERVATÓRIO PINTADO	INOX	DEPÓSITO L
F24	✓	-	24
F24I	-	✓	24
F50	✓	-	50
F50I	-	✓	50

## GERADOR DE OZONO

**NOVO**

- O TRATAMENTO POR OZONO ELIMINA BACTÉRIAS, VÍRUS, ODORES DESAGRADÁVEIS E PRAGAS DE INSETOS E MELHORA A QUALIDADE DO AR;
- O OZY É UM EQUIPAMENTO MÓVEL SILENCIOSO E COM ÓTIMO DESEMPENHO, IDEAL PARA UTILIZAÇÃO EM CLÍNICAS E CENTROS DE SAÚDE, FARMÁCIAS, CASAS DE REPOUSO, APARTAMENTOS, HOTÉIS, RESTAURANTES, LOJAS DE PRODUTOS ALIMENTARES, GINÁSIOS, CENTROS DE ESTÉTICA, SPAS, ETC.;
- 5 PROGRAMAS DISTINTOS DE FÁCIL UTILIZAÇÃO, A SELECIONAR EM FUNÇÃO DAS NECESSIDADES DO UTILIZADOR;
- DIMENSÕES COMPACTAS COM ALTO RENDIMENTO, GARANTINDO A HIGIENIZAÇÃO DOS ESPAÇOS NO MENOR TEMPO POSSÍVEL;
- EM AÇO INOX.



### PROGRAMAÇÃO

PROGRAMAS	TEMPO	OZY 10	OZY 20
5'	5 min	30 m <sup>2</sup>	60 m <sup>2</sup>
10'	10 min	60 m <sup>2</sup>	120 m <sup>2</sup>
15'	15 min	90 m <sup>2</sup>	180 m <sup>2</sup>
30'	30 min	180 m <sup>2</sup>	360 m <sup>2</sup>
60'	60 min	360 m <sup>2</sup>	720 m <sup>2</sup>

Altura média: 2,8 m

CÓDIGO	MODELO	POTÊNCIA W	PRODUÇÃO DE OZONO mg/h	VOLTAGEM V-ph-Hz	ÁREA MÁX.	PREÇO
10990150	OZY 10	135	10.000	220-1-50/60	360 (h=2,8m)	2 240,00 €
10990200	OZY 20	210	20.000	220-1-50/60	720 (h=2,8m)	2 900,00 €

## LAVADORAS

- PUNHO AJUSTÁVEL, PARA UTILIZAÇÃO EM ESPAÇOS MUITO PEQUENOS;
- MECANISMO ON / OFF SEPARADO PARA ESCOVA E VÁCUO;
- TRAÇÃO MECÂNICA ATRAVÉS DE ROTAÇÃO DA ESCOVA.

### WET 350 EL

2 770,00 €

CÓD. 72690012

- CARACTERÍSTICAS IDÊNTICAS A WET 350 EL, MAS COM 1 BATERIA 12V / 65AH E CARREGADOR.

### WET 350 BA

3 470,00 €

CÓD. 72690015

- 2 ESCOVAS DE LAVAGEM;
- TRAÇÃO AUTOMÁTICA COM REGULAÇÃO DA VELOCIDADE E INVERSÃO DE SENTIDO;
- DEPÓSITO AMOVÍVEL;
- POTÊNCIA DE VÁCUO REGULÁVEL;
- 2 BATERIAS 12V / 40AH E CARREGADOR.

### WET 550 BA

6 700,00 €

CÓD. 72690060K

**RODA ANTI-MARCA**



- 1 CORPO COM 2 GRUPOS DE LIMPEZA E 4 ESCOVAS;
- TRAÇÃO DIANTEIRA: A MÁQUINA NÃO ESCORREGA NO PISO MOLHADO E MANTÉM A DIREÇÃO;
- TRAVÃO ELÉTRICO;
- RODO REACTIVO: ADAPTA-SE FACILMENTE AO MOVIMENTO DA MÁQUINA;
- 2 BATERIAS 12V / 40AH E CARREGADOR.

### WET 560 BA

10 500,00 €

CÓD. 72690065K



MODELO	ALIMENTAÇÃO	LARGURA ESCOVAGEM mm	LARGURA RODO mm	DEPÓSITO ÁGUA LIMPA L	DEPÓSITO ÁGUA SUJA L	RENDIMENTO m <sup>2</sup> /h
WET 350 EL	230 V	350	420	16	18	1.050
WET 350 BA	12 V	350	420	16	18	1.050
WET 550 BA	24 V	550	650	40	45	2.750
WET 560 BA	24V	550	650	75	80	3.000

## NEBULIZADOR PARA SANITIZAÇÃO DE AMBIENTES

**NOVO**

- MODELO MÓVEL PORTÁTIL (QTPS) UNIVERSAL PARA PULVERIZAÇÃO E NEBULIZAÇÃO DE PRODUTOS DE LIMPEZA E ANTIBACTERIANOS;
- COMPRESSOR DE 2 BAR;
- LEVE E DE DIMENSÕES COMPACTAS, EQUIPADO COM TUBO EM ESPIRAL DE 6M, PERMITINDO LIBERDADE DE MOVIMENTOS EM REDOR DE OBJETOS;
- EQUIPADO COM CABO ELÉTRICO DE 7m;
- DEPÓSITO PARA PRODUTO QUÍMICO DE 1,5l.



CÓDIGO	MODELO	POTÊNCIA W	DÉBITO l/min	VOLTAGEM V-ph-Hz	DEPÓSITO l	PREÇO
10990100	QTPS	400	0,04	230-1-50	1,5	990,00 €

## VARREDORAS

- O MECANISMO DE ENGENHAGENS ROBUSTO USA O MOVIMENTO GERADO PELO OPERADOR PARA MOVER DUAS ESCOVAS QUE RECOLHEM EFICAZMENTE A SUJIDADE.

### DUSTY 650 M

705,00 €

CÓD. 72691000



- COM 3 MOTORES INDEPENDENTES PARA: VÁCUO, ESCOVAS E TRACÇÃO;
- 1 BATERIA 12V / 86AH E CARREGADOR UNIVERSAL.

### DUSTY 650 ET

3 860,00 €

CÓD. 72691100K



MODELO	ALIMENTAÇÃO	LARGURA TRABALHO mm	Nº ESCOVAS LATERAIS	DEPÓSITO L	RENDIMENTO m <sup>2</sup> /h
DUSTY 650 M	Manual	650	1	20	1.500
DUSTY 650 ET	12 V	650	1	35	2.500

## ENCERADORA

- MÁQUINA MONODISCO PROFISSIONAL PARA LIMPEZA, LAVAGEM, ENCERAMENTO E POLIMENTO DE PAVIMENTOS;
- CAIXA DE VELOCIDADES COM 3 ENGENHAGENS PLANETÁRIAS;
- PUNHO ANTI-IMPACTO E TUBO DE AÇO DE GRANDE DIÂMETRO RESISTENTE A AGENTES QUÍMICOS;
- INLCUI DEPÓSITO DE DETERGENTE 9L E SUPORTE PARA DISCOS SCOTCH.

**ESCOVA E DISCOS SCOTCH NÃO INCLUIDOS.**

### MS 17

1 110,00 €

CÓD. 72658052K



MODELO	ÁREA DE TRABALHO mm	VELOCIDADE rpm	ALIMENTAÇÃO f-V/Hz	POTÊNCIA W
MS 17	430	154	1-230/50	1,300

## ACESSÓRIOS

CÓDIGO	REF.	MODELO	PREÇO
72684568	004.568	Escova lavagem	62,50 €
72684512	004.512	Escova carpete	62,50 €
72684520	004.520	Escova abrasiva	178,00 €



### PORTA-PALETES

- COM BALANÇA E IMPRESSORA;
- CAPACIDADE: 2000 Kg;
- DIMENSÃO BRAÇOS: 540 x 1150 mm;
- RODAS EM POLIURETANO.



**BFC6-8**

**1 930,00 €**  
CÓD. 78003206

### PORTA-PALETES A BATERIA

- CAPACIDADE: 1500 Kg;
- DIMENSÃO BRAÇOS: 550 x 1150 mm;
- BATERIA LITHIUM.

COMANDO MANUAL MULTIFUNÇÕES, REGULAÇÃO CONTÍNUA DA VELOCIDADE, MOTOR SEM ESCOVAS PARA FÁCIL MANUTENÇÃO, DESIGN COMPACTO.



**CBD15W-LIX**

**2 360,00 €**  
CÓD. 78004300

### EMPILHADOR

- TRACÇÃO E ELEVAÇÃO MANUAL.
- DIMENSÃO BRAÇOS: 550 x 1000 mm;
- CAPACIDADE: 1t;
- ELEVAÇÃO: 1,6 m.



**SDJ 1000**

**970,00 €**  
CÓD. 78008100

### CARRO TRANSPORTE DE BIDÕES

- PARA UTILIZAÇÃO INTERIOR;
- CAPACIDADE: 450 Kg.



**DE450D**

**179,00 €**  
CÓD. 78008500

### PLATAFORMAS HIDRÁULICAS

CONSTRUÇÃO ROBUSTA EM AÇO, COM ACIONAMENTO POR PEDAL PARA A SUBIDA E CONTROLO MANUAL PARA A DESCIDA. VÁLVULA DE SEGURANÇA CONTRA SOBRECARGAS.

- CAPACIDADE: 500 Kg;
- DIMENSÕES DA MESA: 855 x 500 x 50 mm;
- ALTURA MÁX: 900 mm.



**SPA 500**

**479,00 €**  
CÓD. 78003355

- CAPACIDADE: 800 kg;
- DIMENSÕES DA MESA: 1220 x 610 x 60 mm;
- ALTURA MÁX: 1500 mm.



**SPS 800**

**925,00 €**  
CÓD. 78003360

### TANQUETAS GIRATÓRIAS

- 2 TONELADAS  
**WCRP-3**
- 4 TONELADAS  
**WCRP-5**

**137,00 €**  
CÓD. 78011200

**186,00 €**  
CÓD. 78011205



### ALAVANCAS DE ELEVAÇÃO

- 3 TONELADAS  
**RB-3**

**165,00 €**  
CÓD. 78011000

- 5 TONELADAS  
**RC-5**

**205,00 €**  
CÓD. 78011005



### CONJUNTO DE TANQUETAS

- 8 TONELADAS  
**Y4 + X4**
- 16 TONELADAS  
**Y8 + X8**

**209,00 €**  
CÓD. 78011100

**410,00 €**  
CÓD. 78011105

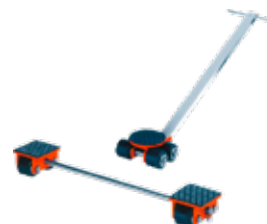

### KIT DE TANQUETAS

- 30 TONELADAS  
**WSK30**

**437,00 €**  
CÓD. 78011300

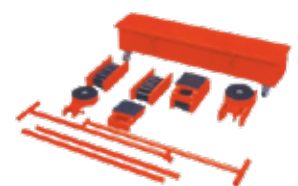

## CARRO MANUAL COM CORRENTE



CÓDIGO	MODELO	CAPACIDADE	COMP.	PREÇO
78011500	<b>GCL 0,5 T</b>	0,5 t	3 m	<b>60,00 €</b>
78011505	<b>GCL 1 T</b>	1 t	3 m	<b>72,50 €</b>
78011510	<b>GCL 2 T</b>	2 t	3 m	<b>91,00 €</b>
78011515	<b>GCL 3 T</b>	3 t	3 m	<b>149,00 €</b>
78011520	<b>GCL 5 T</b>	5 t	3 m	<b>223,00 €</b>

## CARRO MANUAL



CÓDIGO	MODELO	CAPACIDADE	PREÇO
78011550	<b>GCT 0,5 T</b>	0,5 t	<b>38,20 €</b>
78011555	<b>GCT 1 T</b>	1 t	<b>51,50 €</b>
78011560	<b>GCT 2 T</b>	2 t	<b>74,00 €</b>
78011565	<b>GCT 3 T</b>	3 t	<b>130,00 €</b>
78011570	<b>GCT 5 T</b>	5 t	<b>191,00 €</b>

## GUINCHO ELÉTRICO COM CARRO



CÓDIGO	MODELO	CAPACIDADE	ALTURA ELEVACÃO	PREÇO
78010570	<b>HGS 500/1000</b>	500/1000 kg	18/9 m	<b>760,00 €</b>

## GUINCHOS ELÉTRICOS



CÓDIGO	MODELO	CAPACIDADE	ALTURA ELEVACÃO	PREÇO
78010505	<b>HGS 100/200</b>	100/200 kg	18/9 m	<b>158,00 €</b>
78010515	<b>HGS 200/400</b>	200/400 kg	18/9 m	<b>220,00 €</b>
78010525	<b>HGS 250/500</b>	250/500 kg	18/9 m	<b>231,00 €</b>
78010535	<b>HGS 300/600</b>	300/600 kg	18/9 m	<b>251,00 €</b>
78010545	<b>HGS 400/800</b>	400/800 kg	18/9 m	<b>282,00 €</b>
78010550	<b>HGS 500/1000</b>	500/1000 kg	18/9 m	<b>456,00 €</b>
78010600	<b>HSJ-500-750</b>	SUPORTE		<b>58,00 €</b>

## DIFERENCIAL MANUAL DE ALAVANCA



CÓDIGO	MODELO	CAP.	COMP.	PREÇO
78011400	<b>HSHZ-2</b>	0,75 t	1,5 m	<b>76,00 €</b>
78011405	<b>HSHZ-2</b>	1,50 t	1,5 m	<b>109,00 €</b>
78011410	<b>HSHZ-2</b>	3 t	1,5 m	<b>155,00 €</b>
78011415	<b>HSHZ-2</b>	6 t	1,5 m	<b>242,00 €</b>
78011420	<b>HSHZ-2</b>	9 t	1,5 m	<b>387,00 €</b>

## DIFERENCIAIS DE CORRENTE



CÓDIGO	MODELO	CAP.	COMP.	PREÇO
78010650	<b>HSZ-0,5V</b>	0,5 t	3 m	<b>86,00 €</b>
78010655	<b>HSZ-1V</b>	1 t	3 m	<b>96,50 €</b>
78010660	<b>HSZ-2V</b>	2 t	3 m	<b>140,00 €</b>
78010665	<b>HSZ-3V</b>	3 t	3 m	<b>172,00 €</b>
78010670	<b>HSZ-5V</b>	5 t	3 m	<b>230,00 €</b>
78010675	<b>HSZ-5V</b>	10 t	3 m	<b>418,00 €</b>

## TIRFORES

- CORPO EM ALUMÍNIO;
- CABO INCLUIDO.



CÓDIGO	MODELO	CAPACIDADE	CABO	PREÇO
78010000	<b>ZNL 800</b>	0,8 t	20m/8,3mm	<b>161,00 €</b>
78010100	<b>ZNL 1600</b>	1,6 t	20m/11,0mm	<b>230,00 €</b>
78010200	<b>ZNL 3200</b>	3,2 t	20m/16,0mm	<b>405,00 €</b>

## ESTROPOS



CÓDIGO	MODELO	CAP.	COMP.	PREÇO
78014000	<b>F7-W2-WLL</b>	2 t	2 m	<b>8,10 €</b>
78014050	<b>F7-W2-WLL</b>	2 t	3 m	<b>10,20 €</b>
78015050	<b>F7-W2-WLL</b>	3 t	3 m	<b>16,50 €</b>
78015060	<b>F7-W2-WLL</b>	3 t	4 m	<b>19,00 €</b>
78015070	<b>F7-W2-WLL</b>	3 t	5 m	<b>23,40 €</b>
78016050	<b>F7-W2-WLL</b>	4 t	3 m	<b>24,70 €</b>
78016060	<b>F7-W2-WLL</b>	4 t	4 m	<b>32,30 €</b>
78016070	<b>F7-W2-WLL</b>	4 t	5 m	<b>39,10 €</b>
78016080	<b>F7-W2-WLL</b>	4 t	6 m	<b>44,60 €</b>
78017000	<b>F7-W2-WLL</b>	5 t	4 m	<b>38,60 €</b>
78017050	<b>F7-W2-WLL</b>	5 t	5 m	<b>47,40 €</b>
78017060	<b>F7-W2-WLL</b>	5 t	6 m	<b>54,50 €</b>

## CINTAS DUPLAS



CÓDIGO	MODELO	CAP.	COMP.	PREÇO
78013000	<b>R7 04</b>	10 t	3 m	<b>42,30 €</b>
78013100	<b>R7 04</b>	10 t	4 m	<b>56,50 €</b>
78013200	<b>R7 04</b>	10 t	5 m	<b>69,50 €</b>
78013300	<b>R7 04</b>	10 t	6 m	<b>85,50 €</b>

## CINTAS DE CARGA



CÓDIGO	MODELO	CAP.	LARGURA	COMP.	PREÇO
78012000	<b>50B-2-JD (laranja)</b>	4 t	50 mm	10 m (9,5 + 0,5)	<b>18,80 €</b>
78012010	<b>35B-2-JD (azul)</b>	2 t	35 mm	6,5 m (6,0 + 0,5)	<b>9,10 €</b>
78012020	<b>25A-2-JD (verde)</b>	1 t	25 mm	6,5 m (6,0 + 0,5)	<b>5,10 €</b>

## ESTICADORES MANUAIS

- CABO INCLUIDO.



CÓDIGO	MODELO	CAPACIDADE	CABO	PREÇO
78010700	<b>LHW 1000</b>	453 kg	10m/4,5mm	<b>38,90 €</b>
78010710	<b>LHW 1200</b>	544 kg	10m/4,5mm	<b>39,40 €</b>
78010720	<b>LHW 1400</b>	635 kg	10m/4,5mm	<b>43,20 €</b>
78010730	<b>LHW 2000</b>	907 kg	10m/5,1mm	<b>46,50 €</b>

## MACACO UNHA MANUAL

- 3 TONELADAS

**SJ 3 T**

**165,00 €**  
CÓD. 78011600

- 5 TONELADAS

**SJ 5 T**

**205,00 €**  
CÓD. 78011605

- 10 TONELADAS

**SJ 10 T**

**290,00 €**  
CÓD. 78011610

